



Aquatec® Ocean VIP / VIP XL / Dual VIP

en	Shower and Toilet Commode User Manual	3
de	Dusch- und Toilettensitz Gebrauchsanweisung.....	27
fr	Chaise roulante pour douche/toilettes Manuel d'utilisation	51
nl	Douche- en toiletrolstoel Gebruiksaanwijzing	75
it	Carrozzina da doccia e da toilette Manuale d'uso.....	99
es	Silla de ducha e inodoro Manual del usuario.....	123
pt	Cadeira sanitária de chuveiro e sanitária Manual de utilização	147



This manual **MUST** be given to the user of the product.
BEFORE using this product, read this manual and save for future reference.

AQUATEC®



Yes, you can.®

© 2015 Invacare® Corporation

All rights reserved. Republication, duplication or modification in whole or in part is prohibited without prior written permission from Invacare. Trademarks are identified by ™ and ®. All trademarks are owned by or licensed to Invacare Corporation or its subsidiaries unless otherwise noted.

Contents

This manual **MUST** be given to the user of the product.
BEFORE using this product, read this manual and save for future reference.

1 General	4
1.1 General information	4
1.2 Symbols in this user manual	4
1.3 Warranty	4
1.4 Standards and regulations	4
1.5 Intended use	5
1.6 Service life	5
2 Safety	6
2.1 Safety information	6
2.2 Labels and symbols on the product	7
3 Components	9
3.1 Overview	9
4 Setup	10
4.1 Safety information	10
4.2 Assembling the shower and toilet commode	10
5 Usage	15
5.1 Safety information	15
5.2 Using the shower and toilet commode	16
6 Transport	19
6.1 Safety information	19
7 Maintenance	20
7.1 Safety information	20
7.2 Cleaning and disinfection	20
7.3 Changing the castors	21

8 After Use	22
8.1 Storage	22
8.2 Re-use	22
8.3 Disposal	22
9 Troubleshooting	23
9.1 Identifying and repairing faults	23
10 Technical data	24
10.1 Dimensions and weight	24
10.2 Materials	25

I General

I.1 General information

This user manual contains information and notes on the proper and safe use of the shower and toilet commode.

Please read this user manual carefully before using the product. Please observe all the notes, particularly the safety information, and act accordingly.

The position specifications (A, B, C, etc.) in the handling instructions always refer to the preceding figure.

I.2 Symbols in this user manual

In this user manual, warnings are marked with symbols. The title next to the warning symbol indicates the level of danger.



WARNING

Indicates a dangerous situation which could lead to death or serious injury if not avoided.



CAUTION

Indicates a dangerous situation which could lead to minor injuries if not avoided.



IMPORTANT

Indicates a dangerous situation which could lead to damage if not avoided.



Useful tips, recommendations and information to ensure efficient and smooth operation.



This product complies with the directive 93/42/EEC for medical products. The launch date for this product is specified in the CE declaration of conformity.



Manufacturer

I.3 Warranty

We provide a manufacturer's warranty for the product in accordance with our General Terms and Conditions of Business in the respective countries. Warranty claims can only be made through the provider from whom the appliance was obtained.

I.4 Standards and regulations

Quality is of the utmost importance for our company; all processes are based on the ISO 9001 and ISO 13485 standards.

This product features the CE mark, in compliance with the Medical Device Directive 93/42/EEC Class I.

The product meets the requirements of the standards DIN EN 12182 (Technical aids for disabled persons - general requirements and test methods).

Invacare® is continuously working towards ensuring that the company's impact on the environment, locally and globally, is reduced to a minimum. We only use REACH compliant materials and components.

For further information please contact Invacare® in your country (for addresses, see back page of this manual).

I.5 Intended use

The shower and toilet commode is intended solely as an aid when showering, using the toilet or transferring patients in an indoor environment. Any other use is prohibited.

You can use the product as a toilet commode by placing it over a standard toilet or by combining it with a commode pan (optional).

Operating temperature: 5 - 40 °C.

I.6 Service life

We estimate a life expectancy of five years for these products, provided they are used in strict accordance with the intended use as set out in this document and all maintenance and service requirements are met. The estimated life expectancy can be exceeded if the product is carefully used and properly maintained, and provided technical and scientific advances do not result in technical limitations. The life expectancy can also be considerably reduced by extreme or incorrect usage. The fact that we estimate a life expectancy for these products does not constitute an additional warranty.

2 Safety

2.1 Safety information



WARNING!

- Do not use this product or any available optional equipment without first completely reading and understanding these instructions and any additional instructional material such as user manuals, service manuals or instruction sheets supplied with this product or optional equipment. Invacare product manuals are available on the internet or your local dealer (Addresses are displayed on the back cover of this manual).
- If you are unable to understand the warnings, cautions or instructions, please contact a healthcare professional, dealer or technical personnel before attempting to use this equipment – otherwise, injury or damage may occur.



WARNING!

Risk of injury

- Do not stand on the product.
- Do not use as a climbing aid.
- Do not use outdoors.



WARNING!

Risk of injury

- Do not use if defective.
- In the event of a malfunction, contact your dealer immediately.
- Do not make any unauthorized changes or alterations to the product.
- Only use accessories intended for this product.



IMPORTANT!

- The information contained in this document is subject to change without notice.
- Check all parts for shipping damage and test before using.

2.2 Labels and symbols on the product

Identification label

The identification label contains important information:

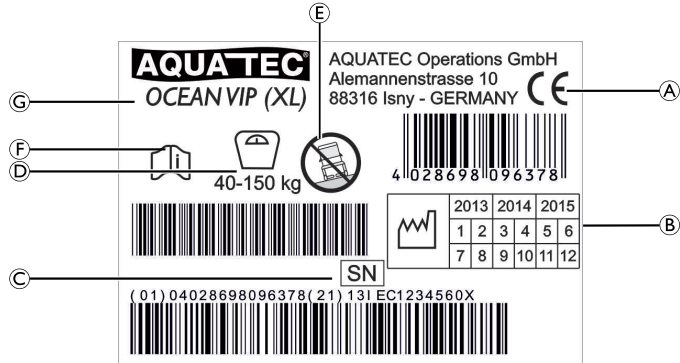

(A)	Conformity mark
(B)	Product time frame
(C)	Serial number
(D)	Load capacity
(E)	Note (use only on flat surfaces)
(F)	Note (observe accompanying documents)
(G)	Device designation



The identification label is attached to the inside of the right side section.

Labels on the product

Following labels are attached to the backside of the headrest:

Label	Description
	<p>Correct usage when swivelling the seat frame with backrest, ® 5.2 Using the shower and toilet commode, page 16.</p>
	<p>CAUTION!</p> <p>Risk of hitting</p> <p>Your body could be hit by the backrest when pulling the removable handle.</p> <p>– Make sure there is enough space between you and the backrest when swivelling the seat frame with backrest.</p>

Following labels are attached to the side parts:

Label	Description
	<p>WARNING!</p> <p>Risk of tipping over</p> <ul style="list-style-type: none"> – Do not step on the footrest when getting into or out of the shower and toilet commode. – Push the footrests to the sides or fold up the foot plates before getting into or out of the shower and toilet commode. – Before sitting down or standing up, turn the casters so that the lock is pointing forwards.
	<p>WARNING!</p> <p>Risk of tipping over</p> <ul style="list-style-type: none"> – Do not lean too far forwards when sitting in the shower and toilet commode. – Attach front antitippers.

3 Components

3.1 Overview

The following components are included within the scope of delivery:

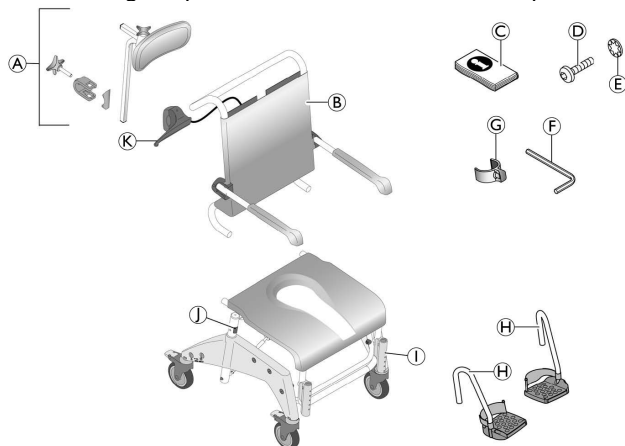

Ⓘ	Seat frame with seat plate and side sections with casters
ⓙ	Clips (2 x) for height adjustment (inserted from the inside)
Ⓚ	Removable handle

Ⓐ	Head support
Ⓑ	Backrest with cover and armrests
Ⓒ	User Manual (in plastic bag)
Ⓓ	Screws (4 x) for backrest
Ⓔ	Tooth lock washer (4 x) for backrest
Ⓕ	Allen key
Ⓖ	Clips (2 x) for footrests (in plastic bag)
Ⓗ	Footrests with heel straps (2 x)

4 Setup

4.1 Safety information



WARNING!

- Check the parts for transport damage before commissioning and contact your dealer if required.
- Ensure during assembly that the parts are positioned correctly with respect to one another.

This section explains how to assemble the product.

The product is dismantled in the reverse order.

4.2 Assembling the shower and toilet commode

Fitting the seat frame tube for height adjustment

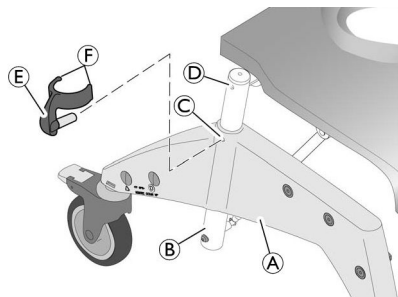

- I. Pull the two clips (E) for height adjustment from the inside (D) of the seat frame (A) and insert into the side section (C) from the outside until both lugs (F) enclose the seat frame tube (B).

Adjusting the seat height



WARNING!

- The seat height must be adjusted to suit the user. As a rule, the seat height is correctly adjusted when the user is sitting on the commode and both feet touch the ground.
- The seat height must be adjusted on both sides simultaneously. To make adjustments, a second person is required to help.
- Do not adjust the seat height of the commode when someone is sitting on it.

1. Slightly raise the commode at the seat frame.
2. Take out both clips (E).
3. Pull the seat frame out of the side section (A) or push it in.
4. Align the clip recesses (C) at the side section with a hole on the seat frame (D).
5. Push both clips from the outside into the side section until the two lugs (F) enclose the seat frame tube (B).

Fitting the backrest

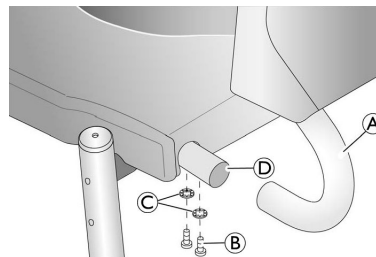

1. Push down all four red foot pedals for the casters to lock them.

! **IMPORTANT!**

- Make sure the armrests are facing forward when folded up.

2. Push the backrest (A) from behind onto the pin on the seat frame (D) until the collar of the backrest touches the seat frame tube.

! **IMPORTANT!**

- Tighten the screws using the Allen key supplied. The torque is 5 Nm.
- Regularly check that the screws are firmly fitted.

3. Tighten the backrest on the left and right sides using two screws (B) on each side and tooth lock washers (C).

Adjusting the backrest cover

The tension of the backrest can be adjusted as desired.

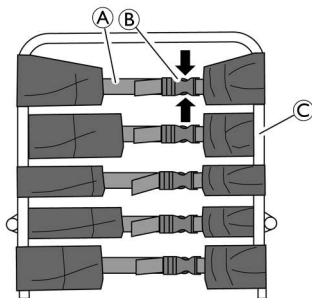

WARNING!

- Make sure that at least three belts are always passed by the backrest frame (on the outside) and their belt locks are closed.



To attach accessories, the second belt lock can be opened from above and the backrest cover can be passed by the backrest frame on the inside at point C.

Tightening:

1. Pull the belts (A) of the backrest cover tighter.

Loosening:

1. Open the buckles (B) by squeezing the retaining lugs together (arrows).
2. Push the belts back a little through the buckle.
3. Close the belt buckles.
4. Retighten the belts gently.

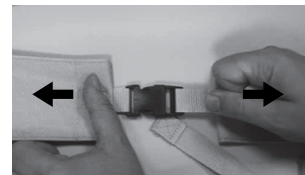



WARNING!

Risk of injury due to damaged backrest buckles!

Check for secure fastening of the backrest buckles each time the product is maintained or reconditioned.

- Check all buckle clips for secure fastening by closing the buckles and pulling on both ends.
- Replace the backrest/backrest buckles if a buckle opens under the applied force.

Adjusting the height of the armrests

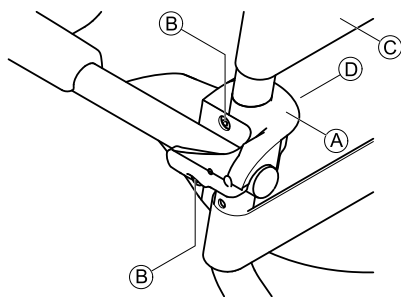

IMPORTANT!

- Adjust the height of the armrests to suit the user.
- Change the height of the armrests evenly on both sides.
- Set the height of the right and left armrest in the exact same manner.

1. On the backrest cover, open the buckle of the belt that passes on the inside of the backrest frame.
2. On the backrest cover, open the buckle of the belt © that runs above the armrest.
3. Pass this belt on the inside of the backrest frame and re-close.



The nuts are inserted loosely in the retaining clamp and can fall out.

4. Unscrew the screws ⑥ of the armrest bracket ① using the Allen key supplied.
5. Remove the securing clamp ④ with the nuts from the inside of the backrest frame.
6. Remove the backrest bracket ① with the armrest and move it upwards.



The smaller hole serves to fix the retaining clamp.

7. Insert the screws in the armrest bracket and guide them through the holes in the backrest frame.
8. If required, put the nuts back into the retaining clamp.
9. Place the retaining clamp on the backrest frame so that the fixing on the retaining clamp projects into the smaller hole.
10. Turn the screws in the nuts and tighten.
11. Pass the belt of the backrest cover that is still open on the outside of the backrest frame, close and tighten all belts.



IMPORTANT!

- The armrests are lowered using the same procedure.
- When converting to the lower position, the belt that lies beneath the armrest must be opened and passed inside the backrest frame.

Fitting the removable handle

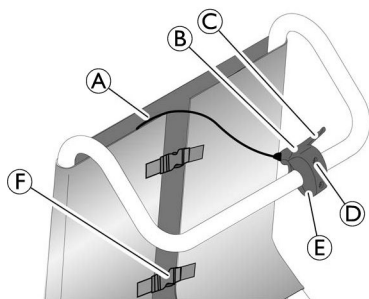

1. Unscrew the two cross slotted cheese head screws **D** from the removable handle **B** and remove the lower part of the fastening clamp **E**.
2. Guide the removable handle with the wire **A** for activating the pneumatic springs upwards through the gap between the backrest cover and the belt locks **F**.
3. Place the removable handle with the top part of the fastening clamp onto the handle of the backrest so that the hand lever **C** points to the right.
4. Fix the removable handle to the tubular frame using the bottom part of the fastening clamp and the two cross slotted cheese head screws. Tighten the screws lightly.
5. Align the removable handle as shown in the figure above.
6. Tighten the two cross slotted cheese head screws.

Fitting the footrests

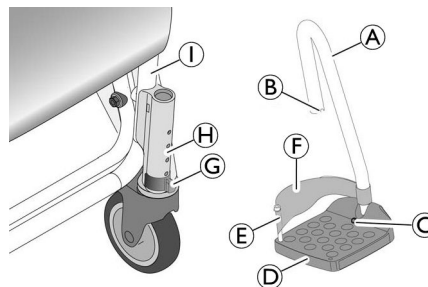

1. Push the footrest **A** with the footplate **D** inwards into the guide **H** on the seat frame **I** until the groove **B** catches the pin on the clip **G**. The footrest can no longer be turned to the sides.



The assembly procedure is the same for the right and the left footrests.

Adjusting the height of the footrests

1. Pull up the footrest **A** slightly.
2. Pull out the clip **G** and put it in again at the required position. Pull out the footrest slightly further if necessary.
3. Push down the footrest until the groove **B** catches the pin of the clip.
4. Set the other footrest to the same height as described.

Adjusting the inclination of the foot plates

! IMPORTANT!

- The inclination of the foot plates can be adjusted infinitely variably.
- Make sure, the right and left foot plate is adjusted in the same way.

1. Loosen the Allen screw © on the foot plate using a size 4 Allen key.
2. Turn the foot plate © to the desired position.
3. Tighten the Allen screw again.

Fitting the headrest

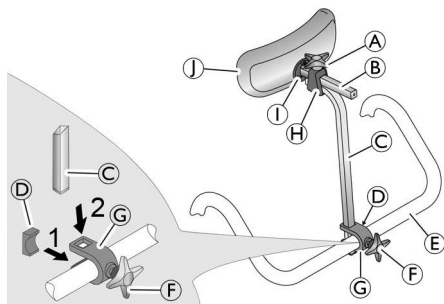

1. Use the star handle © to insert the screw a little into the bracket ©.
2. Push the bracket with the screw onto the handle of the backrest © from behind in such a way that the screw engages in the hole of the backrest's handle.
3. Insert the plate © into the bracket from the front in such a way that both lugs of the plate face down and up and the curved plate side touches the handle of the backrest.

! IMPORTANT!

- On inserting the retainer, make sure that the curved side of the plate rests entirely on the handle of the backrest.

4. Push the grab handle © from above into the recesses of the bracket.
5. Use the star handle to tighten the screw until the grab handle is fixed.
6. Push the pad ① and the pad holder © into the holder on the grab handle ©.
7. Use the star handle © to tighten the upper screw until the pad holder is fixed.



To adapt it to the user, the grab handle can be fitted with the curve facing the front or the back.

The headrest pad ① can be removed and replaced by other pad shapes (optional). To remove it, loosen the retaining bolts ①.

5 Usage

5.1 Safety information



WARNING!

- Only use the shower and toilet commode on a flat surface and indoors.
- Observe the specifications on the identification label. Do not overload the shower and toilet commode.
- Observe the safety labels on the backside of the headrest and the side parts, 2.2 Labels and symbols on the product, page 7 .
- Do not place excessive weight on the shower and toilet commode.
- Always perform a visual inspection of the product for external damage before each use.



WARNING!

Risk of slipping and rolling

- Before use, make sure that the seat is securely fastened to the seat frame
- Lock all four casters using the red foot levers before sitting into the commode or standing up from it, as well as in the parking position.



WARNING!

Risk of tipping

- Swivel the footrests to the side or fold the footplates up before sitting down or standing up.
- Before sitting down or standing up, turn the casters so that the lock is pointing forwards.
- Never stand on the footrests.
- Only drive the user on the commode when the seat frame and backrest are fixed in the upright position.
- Never remove the pneumatic springs.



WARNING!

Risk of tipping forwards!

- Front antitippers (Art. No. 1535936) are available to prevent the shower commode chair from tipping forward.



CAUTION!

Risk of catching due to tilt mechanism

- When tilting the seat frame, make sure that the user's arms are placed on the armrests.



IMPORTANT!

Risk of breaking the headrest

- Only steer or push the shower and toilet commode using the handle on the backrest, never with the headrest.

5.2 Using the shower and toilet commode

Swiveling the armrests



CAUTION!

Risk of getting fingers caught in the folding mechanism

- Do not insert fingers in the articulated joint when folding the armrests up or down.
- Do not insert fingers between the armrest and the backrest when folding back the armrests.
- Make sure that no parts get caught.

Swiveling the footrests

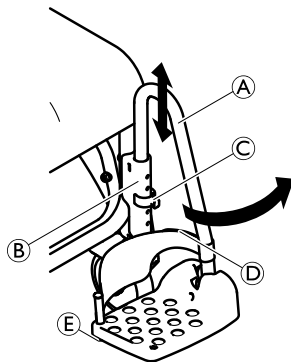

Entry position/exit position:

1. Pull the footrest (A) in the guide (B) a little upwards, until the groove no longer engages in the pin of the clip (C).
2. Swivel the footrest to the side.

Driving position:



CAUTION!

Risk of accident due to loose footrest

- Fix footrests in the driving position.

1. Turn the footrest (A) inwards.
2. Push the footrest downward, until the groove engages in the pin of the clip (C).

Removing/fitting the heel strap

1. Open the Velcro® strip (D) on the heel strap.
2. Remove the screw (E) from the underside of the footplate.
3. Remove the heel strap from the flexible plastic pin.



Attach the strap using the same procedure in the reverse order.



IMPORTANT!

- When installing ensure that the Velcro® strip of the heel strap is facing backwards.

Swivelling the seat frame with backrest

! IMPORTANT!

- Only use the removable handle and only swivel the seat frame with backrest if a user is sitting on the commode.
- On swiveling the seat frame with backrest, pull the backrest backwards or forwards using the handle.
- Never reach into the area between the seat frame with backrest and the front tubular frame between the side sections when swivelling.
- Do not drive when the seat frame of the backrest is swivelled.

Swivelling forwards without a user

1. Stand next to the commode.
2. Pull the removable handle with one hand and keep in this position.
3. Press the seat frame with backrest down by pushing the middle of the seat surface with your other hand.
4. Release the removable handle once the seat frame with backrest is swivelled forwards. The seat frame is now fixed in this position.

Swivelling backwards/forwards

 The seat frame can be tilted approx. 35° backwards together with the backrest.

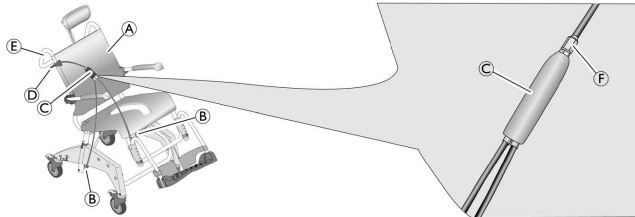

1. Pull the removable handle **D** and hold it in this position. The distributor **C** is used to release the blocking of the pneumatic springs **B**.
2. Press the seat frame **A** at the handle of the backrest **E** backwards or forwards together with the backrest. The pneumatic springs **B** are extended or retracted.
3. Release the removable handle. The seat frame is fixed at the currently set inclination.

Removing/fitting the seat plate

Removing:

1. Pull the seat plate upwards on both sides.

Fitting:



CAUTION!

Risk of getting fingers caught

- Do not insert fingers between the seat surface and the seat frame when pressing down on the seat plate.

1. Place the seat plate on the seat frame with the cutout to the front.
2. Push the seat plate backwards as far as it will go.
3. With your hand flat, press the seat plate down at the sides and then at the front and back until the seat plate snaps into the seat frame.

Locking the position locking device



The position locking device only locks in position if the wheel is in forward position.

1. Lock the locking device at the caster with the blue foot pedal.
The caster is fixed in forward position.

6 Transport

6.1 Safety information



The product can be dismantled for transport into the parts of the scope of delivery, ® 3.1 Overview, page 9.

1. Disassemble the product, ® 4.2 Assembling the shower and toilet commode, page 10 by following the assembly steps in reverse order.



IMPORTANT!

Risk of damage to the product

- Transport the product in a dry area at a temperature of between 0 °C and 40 °C, atmospheric pressure of 795 - 1060 hPa and a humidity of 30 - 75%.
- Do not expose the product to direct sunlight.

7 Maintenance

7.1 Safety information

The product is maintenance-free, provided the cleaning and safety instructions outlined above are adhered to.



WARNING!

- Check product regularly for damage and to ensure that the screws are firmly fitted and it is securely assembled.



WARNING!

- Hygiene is especially important as regards the toilet.
- Regularly clean the shower and toilet commode and keep it clean.



This product can be disinfected. Choose the disinfectant in accordance with Aquatec® care guidelines. These are available on request from Aquatec®, for contact details see back page of this user manual.

7.2 Cleaning and disinfection

The product can be cleaned and disinfected using commercially available agents.



IMPORTANT!

- In the sensitive area of the bathroom, hygiene is particularly important.
- Keep the product clean at all times and wash it regularly.

1. Disinfect the product by wiping down all generally accessible surfaces with disinfectant (after disassembling the product, if possible).



IMPORTANT!

- All cleaning agents and disinfectants used must be effective, compatible with one another and must protect the materials they are used to clean. For further information on decontamination in Healthcare Environments, please refer to 'The National Institute for Clinical Excellence' guidelines on Infection Control www.nice.org.uk/CGI39 and your local infection control policy.
- Clean by hand.
 - Clean without scouring agent.

Cleaning in a domestic environment



IMPORTANT!

- Risk of damage to the product
- Do not disassemble the holders for the accessories.

1. Remove any accessories fitted.
2. Pull the footrests out of the guides.

3. Remove the seat plate and the backrest cover.
4. Remove the side parts.
5. Reinsert the clips in the seat frame immediately so that they are not misplaced.
6. Wash the individual parts using a cloth or brush and commercially available cleaning agents and disinfectants.
7. Rinse the parts with warm water.
8. Dry the parts with a cloth.
9. Re-assemble the product, 4.2 Assembling the shower and toilet commode, page 10.

Cleaning in a clinical environment

-  In addition to cleaning as described above, clean the product after the release of each patient, after ending of the period of use or on a minimum monthly basis (depending on which occurs first) at 85 °C for 3 minutes in the autoclave.



CAUTION! **Risk of burning your skin**

- Allow the product to cool after cleaning in the autoclave.

Cleaning the backrest cover (optional)

1. Remove the backrest cover.
2. Machine-wash the cover at max. 60 °C using a mild detergent.



IMPORTANT! **Risk of damage**

- Washing at higher temperatures can cause shrinkage.
- Do not tumble dry covers.



IMPORTANT!

- Excessive cleaning can damage textile.
- We recommend to change the backrest cover every two years.

7.3 Changing the castors



WARNING!

- Risk of accident due to incorrectly fitted castors.**
- The castors must be replaced by a specialist dealer.

8 After Use

8.1 Storage



WARNING!

Risk of damage to the product

- Store the product in a dry area at a temperature of between 0 °C and 40 °C, air pressure of 860 - 1060 hPa and humidity of 30 - 75%.
- Do not store the product near heat sources.
- Keep the product out of direct sunlight.

8.2 Re-use

The product is suitable for repeated use. The number of times it can be used depends on how often and in which way the product is used. Before reuse, clean and disinfect the product thoroughly (® 7.2 Cleaning and disinfection, page 20) and check the safety functions, and reset if necessary.

8.3 Disposal

The disposal and recycling of used devices and packaging must comply with the applicable legal regulations.

Please refer to the manufacturer for details of the proper and complete disposal.

9 Troubleshooting

9.1 Identifying and repairing faults



The following table provides information on malfunctions and their possible causes. If you cannot correct the malfunction using the remedies named, please contact your specialist dealer directly.

Fault	Possible cause	Remedy
Difficulty in adjusting the seat height	Dirt between the seat frame and the side section	Disassemble product into the parts of the scope of delivery and clean thoroughly
The casters are difficult or impossible to turn	Dirt between the fork and the rim	Thoroughly clean the casters
Difficulty pushing the footrests to the side	Deposits in the guides	Remove the footrests and thoroughly clean them
The seat frame with backrest cannot be swiveled	Nut loosened on the distributor	Tighten the nut
	The pneumatic is faulty	Contact your specialised dealer

10 Technical data

10.1 Dimensions and weight

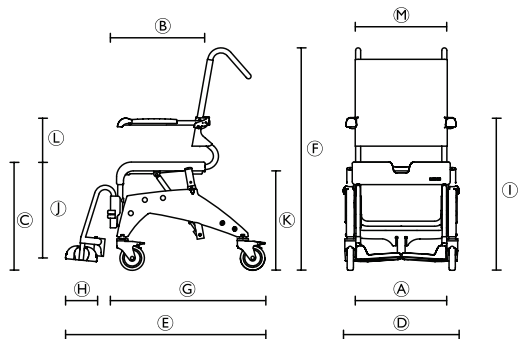

Model	Ocean VIP	Ocean VIP XL	Ocean Dual VIP
Dimensions [mm] and weight [kg]			
A	500		
B	450		
C	510 – 610		
D	595	625	625
E	106		
F	1085 – 1185		
G	845		
H	160		

Model	Ocean VIP	Ocean VIP XL	Ocean Dual VIP
①	720 – 860		
②	345 – 465		
③	420 – 520 (with toilet pan holder) 440 – 540 (without toilet pan holder)		
④	215 / 245		
⑤	475	555	475
Width, hygiene recess	205		
Depth, hygiene recess	320		
Angle of inclination seat	0° – 35°		
Angle of inclination backrest	-	-	10° – 50°
Caster diameter	5" (127 mm)		
Product weight	23.5	23.5	28.3
Minimum / Maximum User weight	40 / 150		

10.2 Materials

Frame	Stainless steel, powder-coated
Seat plate	Polypropylene
Backrest cover	Nylon, PVC-coated
Footrests	Polypropylene, fiber-glass reinforced
Armrests	Polypropylene
Castors	Plastics and stainless steel

All product components are corrosion resistant and latex free.

Notes

Inhaltsverzeichnis

Diese Gebrauchsanweisung muss dem Benutzer des Produkts ausgehändigt werden. Lesen Sie diese Gebrauchsanweisung vor Verwendung des Produktes und bewahren Sie sie für den weiteren Gebrauch auf.

I Allgemein	28
1.1 Allgemeine Informationen	28
1.2 Symbole in dieser Gebrauchsanweisung	28
1.3 Garantie	28
1.4 Richtlinien und Vorschriften	28
1.5 Bestimmungsgemäße Verwendung	29
1.6 Produktlebensdauer	29
2 Sicherheit	30
2.1 Sicherheitsinformationen	30
2.2 Schilder und Symbole auf dem Produkt	31
3 Aufbau und Funktion	33
3.1 Überblick	33
4 Inbetriebnahme	34
4.1 Sicherheitsinformationen	34
4.2 Montage des Dusch- und Toilettenstuhls	34
5 Verwenden	40
5.1 Sicherheitsinformationen	40
5.2 Verwendung des Dusch- und Toilettenstuhls	41
6 Transport	44
6.1 Sicherheitsinformationen	44
7 Instandhaltung	45
7.1 Sicherheitsinformationen	45
7.2 Reinigung und Desinfektion	45

7.3 Auswechseln der Rollen	46
8 Nach dem Gebrauch	47
8.1 Lagerung	47
8.2 Wiederverwendung	47
8.3 Entsorgung	47
9 Fehler erkennen und beheben	48
9.1 Erkennen und Behebung von Mängeln	48
10 Technische Daten	49
10.1 Abmessungen und Gewicht	49
10.2 Materialien	50

I Allgemein

I.1 Allgemeine Informationen

Diese Gebrauchsanweisung enthält Informationen und Hinweise zum ordnungsgemäßen und sicheren Umgang mit dem Dusch- und Toilettenstuhl.

Bitte lesen Sie diese Gebrauchsanweisung aufmerksam, bevor Sie das Produkt erstmalig einsetzen. Beachten Sie alle Hinweise, besonders die Sicherheitsinformationen, und handeln Sie entsprechend.

Die Positionshinweise (A, B, C etc.) in der Gebrauchsanweisung beziehen sich stets auf die vorhergehende Abbildung.

I.2 Symbole in dieser Gebrauchsanweisung

Warnungen sind in dieser Gebrauchsanweisung mit Symbolen gekennzeichnet. Die Definition neben dem Warnsymbol weist auf den Grad der Gefährlichkeit hin.



WARNUNG

Weist auf eine gefährliche Situation hin, die bei Nichtbeachtung zum Tod oder zu schweren Verletzungen führen könnte.



VORSICHT

Weist auf eine gefährliche Situation hin, die bei Nichtbeachtung zu leichten Verletzungen führen könnte.



WICHTIG

Weist auf eine gefährliche Situation hin, die bei Nichtbeachtung zu Beschädigungen führen könnte.



Nützliche Tipps, Empfehlungen und Informationen, um eine effiziente und reibungslose Verwendung zu gewährleisten.



Dieses Produkt entspricht der Richtlinie 93/42/EWG für Medizinprodukte. Der Markteinführungszeitpunkt für dieses Produkt ist in der CE-Konformitätserklärung festgelegt.



Hersteller

I.3 Garantie

Wir gewähren für das Produkt eine Herstellergarantie gemäß unseren Allgemeinen Geschäftsbedingungen für das entsprechende Land. Garantieansprüche können nur über den Händler geltend gemacht werden, von dem das Produkt bezogen wurde.

I.4 Richtlinien und Vorschriften

Qualität steht für unser Unternehmen an erster Stelle. Sämtliche Verfahren basieren auf den ISO-Normen 9001 und 13485.

Dieses Produkt trägt die CE-Kennzeichnung in Übereinstimmung mit der Richtlinie 93/42/EWG über Medizinprodukte, Klasse I.

Dieses Produkt entspricht den Anforderungen der Norm DIN EN 12182 (Technische Hilfen für behinderte Menschen – Allgemeine Anforderungen und Prüfverfahren).

Invacare® setzt sich kontinuierlich dafür ein, die Umwelt durch seine Unternehmenstätigkeit sowohl direkt vor Ort als auch weltweit möglichst wenig zu beeinträchtigen. Wir verwenden ausschließlich REACH-konforme Materialien und Bauteile.

Weitere Informationen erhalten Sie bei der Niederlassung von Invacare® in Ihrem Land (Anschriften finden Sie auf der Rückseite dieses Handbuchs).

I.5 Bestimmungsgemäße Verwendung

Der Dusch- und Toilettenstuhl ist ausschließlich als Hilfsmittel für das Duschen, den Toilettengang oder das Umsetzen eines Patienten in Innenräumen zu verwenden. Eine Verwendung zu anderen Zwecken ist nicht zulässig.

Das Produkt kann als Toilettenstuhl eingesetzt werden, indem es über einer üblichen Toilette platziert oder mit einer Bettpfanne (optional) kombiniert wird.

Arbeitstemperatur: 5–40 °C.

I.6 Produktlebensdauer

Die Nutzungsdauer dieser Produkte beträgt schätzungsweise fünf Jahre, vorausgesetzt, sie werden streng in Übereinstimmung mit dem in diesem Handbuch beschriebenen Einsatzzweck verwendet und alle Wartungs- und Serviceanforderungen werden erfüllt. Bei sorgfältigem Umgang und ordnungsgemäßer Pflege sowie unter der Voraussetzung, dass technische und wissenschaftliche Fortschritte nicht zu technischen Einschränkungen führen, kann das Produkt länger genutzt werden. Durch hohe Beanspruchung oder falschen Umgang kann sich die Nutzungsdauer auch reduzieren. Die Tatsache, dass wir für diese Produkte eine erwartete Lebensdauer angeben, begründet keine zusätzliche Garantie.

2 Sicherheit

2.1 Sicherheitsinformationen



WARNUNG!

- Verwenden Sie dieses Produkt oder optionales Zubehör erst, nachdem Sie diese Anweisungen und mögliches zusätzliches Anweisungsmaterial, wie zum Produkt oder optionalen Zubehör gehörende Gebrauchsanweisungen, Servicehandbücher oder Merkblätter, vollständig gelesen und verstanden haben. Invacare-Produktanweisungen erhalten Sie im Internet oder bei Ihrem Händler vor Ort (Anschriften finden Sie auf der Rückseite dieser Gebrauchsanweisung).
- Falls die Warnungen, Sicherheitshinweise und Anweisungen unverständlich sind, wenden Sie sich bitte an den zuständigen Händler oder direkt an den technischen Kundendienst von Invacare, bevor Sie die Ausrüstung verwenden. Andernfalls kann es zu Verletzungen und Sachschäden kommen.



WARNUNG!

Verletzungsgefahr

- Nicht auf das Produkt stellen.
- Nicht als Leiterersatz verwenden.
- Nicht im Außenbereich verwenden.



WARNUNG!

Verletzungsgefahr

- Defekte Produkte nicht verwenden.
- Wenden Sie sich im Falle einer Fehlfunktion bitte sofort an Ihren Händler.
- Keine unbefugten Änderungen am Produkt vornehmen.
- Nur Zubehör verwenden, das für dieses Produkt bestimmt ist.



WICHTIG!

- Die in diesem Handbuch enthaltenen Informationen können jederzeit ohne vorherige Ankündigung geändert werden.
- Überprüfen Sie alle Teile vor ihrer Verwendung auf Transportschäden und anderweitig.

2.2 Schilder und Symbole auf dem Produkt

Typenschild

Das Typenschild beinhaltet wichtige Informationen:

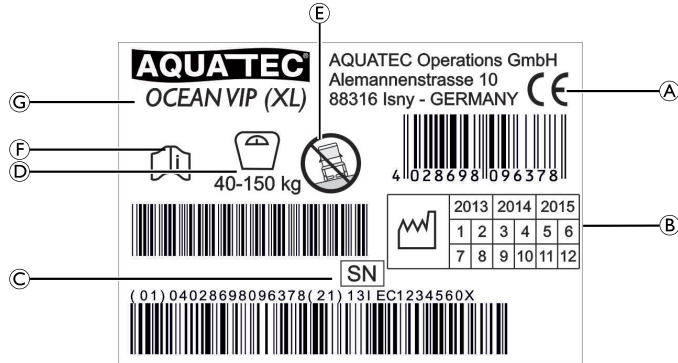

(A)	Konformitätszeichen
(B)	Produktzeitraum
(C)	Seriennummer
(D)	Tragfähigkeit
(E)	Hinweis (Verwendung nur auf ebenen Flächen)
(F)	Hinweis (Begleitunterlagen beachten)
(G)	Gerätebezeichnung



Das Typenschild ist an der Innenseite des rechten Seitenteils angebracht.

Etiketten auf dem Produkt

Folgende Etiketten sind an der Rückseite der Kopfstütze angebracht:

Etikett	Beschreibung
	<p>Korrekte Anwendung beim Schwenken des Sitzrahmens mit Rückenlehne, ® 5.2 Verwendung des Dusch- und Toilettenstuhls, Seite 41.</p>
	<p>VORSICHT!</p> <p>Stoßgefahr</p> <p>Beim Ziehen des abnehmbaren Griffs besteht die Gefahr, sich den Körper an der Rückenlehne zu stoßen.</p> <p>– Achten Sie auf genügend Abstand zwischen sich und der Rückenlehne, wenn Sie den Sitzrahmen mit Rückenlehne schwenken.</p>

Folgende Etiketten sind an den Seitenteilen angebracht:

Etikett	Beschreibung
	<p>WARNUNG! Kippgefahr</p> <ul style="list-style-type: none"> – Beim Umsetzen in oder aus dem Dusch- und Toilettenstuhl nicht auf die Fußauflage treten. – Beim Umsetzen in oder aus dem Dusch- und Toilettenstuhl die Fußauflagen zur Seite schieben oder die Fußplatten nach oben klappen. – Vor dem Hinsetzen oder Aufstehen die Rollen so drehen, dass die Sperrvorrichtung nach vorne zeigt.
	<p>WARNUNG! Kippgefahr</p> <ul style="list-style-type: none"> – Während des Sitzens in dem Dusch- und Toilettenstuhl nicht zu weit nach vorne lehnen. – Anti-Kippvorrichtung vorne anbringen.

3 Aufbau und Funktion

3.1 Überblick

Die folgenden Komponenten sind im Lieferumfang enthalten:

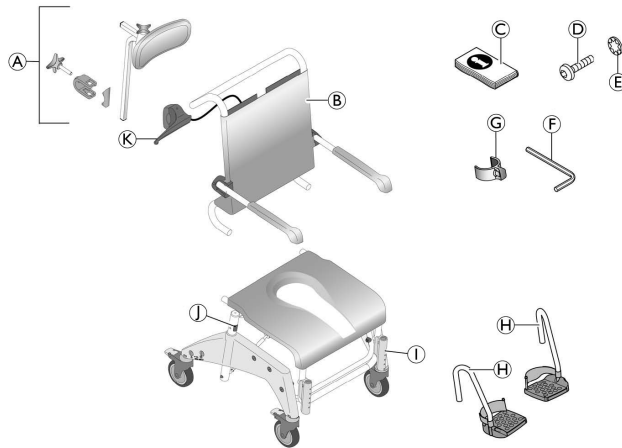

①	Sitzrahmen mit Sitzplatte und Seitenteile mit Rollen
①	Clips (2 x) zur Höhenverstellung (von der Innenseite einzuführen)
Ⓚ	Abnehmbarer Griff

Ⓐ	Kopfstütze
Ⓑ	Rückenlehne mit Bezug und Armstützen
Ⓒ	Gebrauchsanweisung (im Kunststoffbeutel)
Ⓓ	Schrauben (4 x) für die Rückenlehne
Ⓔ	Zahnscheiben (4 x) für die Rückenlehne
Ⓕ	Inbusschlüssel
Ⓖ	Clips (2 x) für die Fußauflagen (im Kunststoffbeutel)
Ⓗ	Fußauflagen mit Fersenriemen (2 x)

4 Inbetriebnahme

4.1 Sicherheitsinformationen



WARNUNG!

- Überprüfen Sie die Teile vor Inbetriebnahme auf Transportschäden und wenden Sie sich im Bedarfsfall an Ihren Händler.
- Achten Sie während der Montage darauf, dass die Teile korrekt aneinander ausgerichtet werden.

In diesem Abschnitt wird die Produktmontage beschrieben.

Für die Demontage des Produkts gehen Sie in umgekehrter Reihenfolge vor.

4.2 Montage des Dusch- und Toilettenstuhls Anpassen der Sitzrahmenstange zur Höheneinstellung

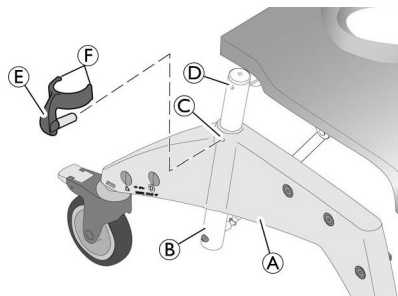

1. Ziehen Sie die zwei Clips (E) für die Höheneinstellung von der Innenseite (D) des Sitzrahmens (A) und führen Sie sie von außen so in das Seitenteil (C) ein, dass beide Laschen (F) die Sitzrahmenstange (B) umschließen.

Einstellen der Sitzhöhe



WARNUNG!

- Die Sitzhöhe muss an den Anwender angepasst werden. Im Allgemeinen ist die Sitzhöhe korrekt eingestellt, wenn der Anwender mit beiden Füßen den Boden berührt, während er auf dem Stuhl sitzt.
- Die Sitzhöhe muss an beiden Seiten gleichzeitig eingestellt werden. Um die Einstellungen vorzunehmen, ist eine zweite Person erforderlich.
- Stellen Sie die Sitzhöhe nicht ein, während jemand auf dem Stuhl sitzt.

1. Heben Sie den Stuhl am Sitzrahmen leicht an.
2. Entfernen Sie die beiden Clips (E).
3. Ziehen Sie den Sitzrahmen aus dem Seitenteil (A) heraus bzw. schieben Sie ihn hinein.
4. Richten Sie die Clip-Auskehlungen (C) an beiden Seiten nach den Löchern im Sitzrahmen (D) aus.
5. Schieben Sie beide Clips von außen so in das Seitenteil, dass die beiden Laschen (F) die Sitzrahmenstange (B) umschließen.

Anpassen der Rückenlehne

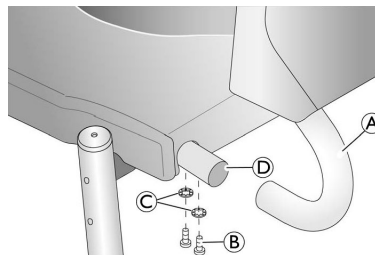

1. Drücken Sie alle vier roten Fußhebel herunter, um die Rollen zu verriegeln.

! WICHTIG!

- Achten Sie darauf, dass die Armlehnen beim Hochklappen nach vorne zeigen.

2. Drücken Sie die Rückenlehne **A** von hinten auf den Stift am Sitzrahmen **D**, bis der Rückenlehnenabschluss die Sitzrahmenstange berührt.

! WICHTIG!

- Ziehen Sie die Schrauben mit dem mitgelieferten Inbusschlüssel fest. Das Drehmoment beträgt 5 Nm.
- Stellen Sie regelmäßig sicher, dass die Schrauben fest angezogen sind.

3. Befestigen Sie die Rückenlehne links und rechts mit jeweils zwei Schrauben **B** und Zahnscheiben **C**.

Anpassen des Rückenbezugs

Die Spannung der Rückenlehne lässt sich wunschgemäß anpassen.

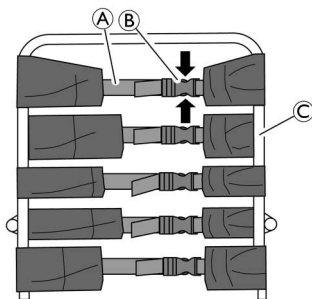

WARNUNG!

- Achten Sie darauf, dass stets mindestens drei Gurte durch den Rückenlehnenrahmen (von außen) gestützt werden und deren Verschlüsse eingerastet sind.



Um Zubehör anzubringen, lässt sich der zweite Gurtverschluss von oben öffnen, sodass der Rückenbezug von innen bei Punkt **C** vom Rückenlehnenrahmen passiert wird.

Straffen:

1. Ziehen Sie die Gurte **A** des Rückenbezugs straffer.

Lockern:

1. Öffnen Sie die Schnallen **B**, indem Sie die Halteklemmen zusammendrücken (Pfeile).
2. Schieben Sie die Gurte ein Stück durch die Schnalle zurück.
3. Schließen Sie die Gurtschnallen.
4. Ziehen Sie die Gurte vorsichtig wieder fest.

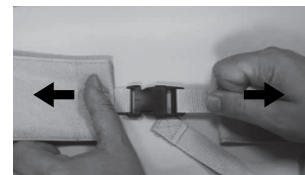



WARNUNG!

Verletzungsgefahr durch beschädigte Rückenlehnschnallen!

Achten Sie bei jeder Überprüfung oder Wiederaufbereitung des Produkts auf den festen Sitz der Rückenlehnschnallen.

- Prüfen Sie alle Schnallenklappen auf festen Sitz, indem Sie die Schnallen schließen und an beiden Enden daran ziehen.
- Ersetzen Sie die Rückenlehnen / Rückenlehnschnalle, wenn sich eine Schnalle unter der angewandten Zugkraft öffnet.

Einstellen der Armlehnenhöhe

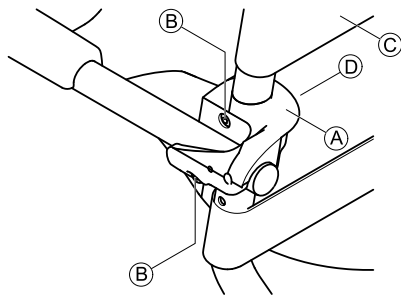

WICHTIG!

- Passen Sie die Armlehnenhöhe entsprechend dem Anwender an.
- Ändern Sie die Armlehnenhöhe auf beiden Seiten gleichermaßen.
- Stellen Sie die Höhe der rechten und linken Armlehne exakt gleich ein.

1. Öffnen Sie am Rückenbezug die Schnalle des Gurtes, der den Rückenlehnenrahmen von innen passiert.
2. Öffnen Sie am Rückenbezug die Schnalle des Gurtes ©, der über der Armlehne verläuft.
3. Führen Sie diesen Gurt über die Innenseite des Rückenlehnenrahmens und schließen Sie ihn wieder.



Die Muttern befinden sich lose in der Halteklammer und können herausfallen.

4. Lösen Sie die Schrauben B der Armlehnenhalterung A mithilfe des mitgelieferten Inbusschlüssels.
5. Entfernen Sie die Sicherheitsklappen D mit den Muttern von der Innenseite des Rückenlehnenrahmens.
6. Entfernen Sie die Rückenlehnenhalterung A mit der Armlehne und schieben Sie sie nach oben.



Über das kleinere Loch kann die Halteklammer fixiert werden.

7. Setzen Sie die Schrauben in die Armlehnenhalterung ein und schieben Sie sie durch die Löcher im Rückenlehnenrahmen.
8. Falls erforderlich, legen Sie die Muttern in die Halteklammer zurück.
9. Platzieren Sie die Halteklammer so am Rückenlehnenrahmen, dass die Fixierung an der Klemme in das kleinere Loch eingepasst wird.

10. Ziehen Sie die Schrauben in den Muttern fest.
11. Führen Sie den noch offenen Gurt am Rückenbezug außerhalb des Rückenlehnenrahmens vorbei, schließen Sie alle Gurte und ziehen Sie sie fest.

! WICHTIG!

Die Armlehnen werden auf dieselbe Weise tiefer gestellt.
– Beim Umstellen auf eine niedrigere Position muss der Gurt, der zwischen den Armlehnen liegt, geöffnet und innerhalb des Rückenlehnenrahmens entlang geführt werden.

Anpassen des abnehmbaren Griffs

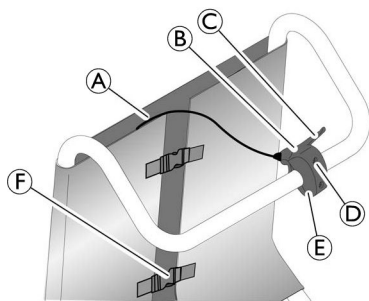

1. Lösen Sie die beiden Kreuzschlitz-Zylinderschrauben **D** von dem abnehmbaren Griff **B** und entfernen Sie das Unterteil der Halteklemme **E**.
2. Führen Sie den abnehmbaren Griff mit dem Draht **A** zur Aktivierung der Luftfederung durch den Spalt zwischen Rückenbezug und Gurtverschlüssen **F** nach oben.

3. Positionieren Sie den abnehmbaren Griff mit dem Oberteil der Halteklemme so an dem Griff der Rückenlehne, dass der Handhebel **C** nach rechts zeigt.
4. Befestigen Sie den abnehmbaren Griff mit dem Unterteil der Halteklemme und den beiden Kreuzschlitz-Zylinderschrauben am Rohr des Rahmens. Ziehen Sie die Schrauben leicht an.
5. Justieren Sie den abnehmbaren Griff, wie im Bild oben zu sehen.
6. Ziehen Sie die zwei Kreuzschlitz-Zylinderschrauben fest.

Anpassen der Fußauflagen

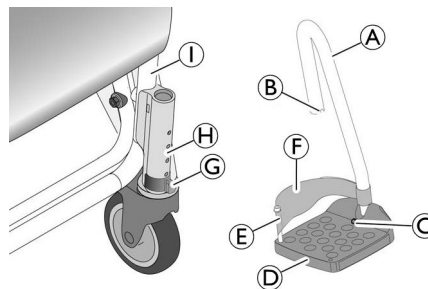

1. Schieben Sie die Fußauflage **A** mit der Fußplatte **D** nach innen in die Führung **H** am Stuhlrahmen **I**, bis die Kerbe **B** den Stift am Clip **G** erfasst. Die Fußauflage lässt sich nun nicht mehr nach außen drehen.



Der Montagevorgang gilt für die rechte und linke Fußauflage gleichermaßen.

Einstellen der Fußauflagenhöhe

1. Ziehen Sie die Fußauflage **A** ein wenig nach oben.
2. Ziehen Sie den Clip **C** heraus und stecken Sie ihn an der gewünschten Position wieder hinein. Ziehen Sie die Fußauflage bei Bedarf ein Stück weiter heraus.
3. Schieben Sie die Fußauflage hinab, bis die Kerbe **B** den Stift am Clip erfasst.
4. Stellen Sie die andere Fußauflage wie beschrieben auf gleicher Höhe ein.

Anpassen der Fußplattenneigung



WICHTIG!

- Die Neigung der Fußplatten ist stufenlos verstellbar.
- Achten Sie darauf, dass die rechte und linke Fußplatte identisch eingestellt sind.

1. Lösen Sie die Inbusschraube **C** an der Fußplatte mit einem 4-mm-Inbusschlüssel.
2. Drehen Sie die Fußplatte **D** in die gewünschte Position.
3. Ziehen Sie die Inbusschraube wieder fest.

Anpassen der Kopfstütze

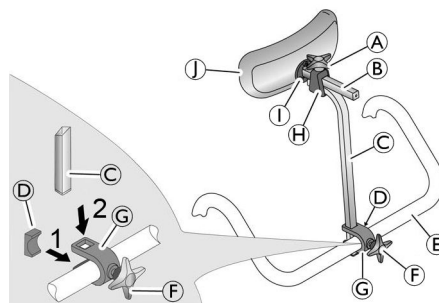

1. Führen Sie die Schraube mit dem Drehkreuz **F** ein Stück in die Halterung **C** ein.
2. Schieben Sie die Halterung mit der Schraube von hinten so auf den Griff der Rückenlehne **E**, dass die Schraube im Loch des Rückenlehnengriffs greift.
3. Führen Sie die Platte **D** von vorne so in die Halterung, dass die beiden Plattennasen nach oben und unten zeigen und die Rundung am Rückenlehnengriff anliegt.



WICHTIG!

- Achten Sie beim Anbringen der Halterung darauf, dass die Plattenrundung vollständig am Griff der Rückenlehne anliegt.

4. Schieben Sie den Haltegriff **C** von oben in die Aussparungen der Halterung.
5. Ziehen Sie die Schraube mit dem Drehkreuz so fest, dass der Haltegriff fixiert ist.
6. Schieben Sie das Polster **J** und die Polsterhalterung **B** in die Fassung am Haltegriff **H**.
7. Ziehen Sie die obere Schraube mit dem Drehkreuz **A** so fest, dass die Polsterhalterung fixiert ist.



Für die Anpassung an den Anwender kann die Rundung des Haltegriffs nach vorne oder nach hinten ausgerichtet werden.

Das Kopfstützenpolster ① kann entfernt und durch andere Polsterformen ersetzt werden (optional). Um es zu entfernen, lösen Sie die Halterungsschrauben ①.

5 Verwenden

5.1 Sicherheitsinformationen



WARNUNG!

- Verwenden Sie den Dusch- und Toilettenstuhl nur auf ebenen Flächen in Innenräumen.
- Beachten Sie die Spezifizierungen auf dem Typenschild. Der Dusch- und Toilettenstuhl darf nicht überladen werden.
- Beachten Sie die Sicherheitsetiketten an der Rückseite der Kopfstütze und der Seitenteile, 2.2 Schilder und Symbole auf dem Produkt, Seite 31.
- Beladen Sie den Dusch- und Toilettenstuhl nicht mit zu hohem Gewicht.
- Führen Sie vor jedem Einsatz des Produkts eine Sichtkontrolle auf äußere Schäden durch.



WARNUNG!

Rutsch- und Rollgefahr

- Stellen Sie vor der Verwendung sicher, dass der Sitz fest am Sitzrahmen befestigt ist.
- Verriegeln Sie vor dem Hinsetzen oder Aufstehen aus dem Stuhl sowie in der Parkposition alle vier Rollen mithilfe der roten Fußhebel.



WARNUNG!

Kippgefahr

- Drehen Sie vor dem Hinsetzen oder Aufstehen die Fußauflagen auf die Seite oder klappen Sie die Fußplatten nach oben.
- Vor dem Hinsetzen oder Aufstehen die Rollen so drehen, dass die Sperrvorrichtung nach vorne zeigt.
- Niemals auf die Fußauflagen stellen.
- Fahren Sie den Anwender nur mit dem Stuhl, wenn Sitzrahmen und Rückenlehne in der aufrechten Position fixiert sind.
- Niemals die pneumatische Federung entfernen.



WARNUNG!

Kippgefahr nach vorn!

- Eine Anti-Kippvorrichtung vorne (Art. Nr. 1535936) ist erhältlich, um ein Kippen des Stuhls nach vorne zu verhindern.



VORSICHT!

Einklemmgefahr beim Neigungsmechanismus

- Stellen Sie beim Neigen des Sitzrahmens sicher, dass die Arme des Anwenders auf den Armlehnen liegen.



WICHTIG!

Bruchgefahr der Kopfstütze

- Lenken und schieben Sie den Dusch- und Toilettenstuhl nur an dem Griff an der Rückenlehne, nicht an der Kopfstütze.

5.2 Verwendung des Dusch- und Toilettenstuhls

Schwenken der Armlehnen



VORSICHT!

Es besteht das Risiko, in dem Klappmechanismus die Finger einzuklemmen.

- Finger beim Hoch- oder Herunterklappen der Armlehnen nicht in das Drehgelenk bringen.
- Finger beim Zurückklappen der Armlehnen nicht zwischen Arm- und Rückenlehne bringen.
- Darauf achten, dass keine Teile eingeklemmt werden.

Schwenken der Fußauflagen

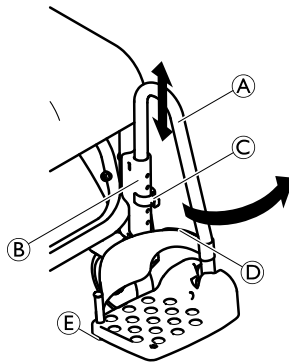

Einstiegs-/Ausstiegspositionierung:

1. Ziehen Sie die Fußauflage (A) in der Führung (B) ein Stück nach oben, bis die Kerbe den Stift des Clips (C) nicht mehr greift.
2. Schwenken Sie die Fußauflage zur Seite.

Fahrpositionierung:



VORSICHT!

Unfallrisiko bei unfixierter Fußauflage

- Fußauflagen in der Fahrpositionierung fixieren.

1. Schwenken Sie die Fußauflage (A) nach innen.
2. Schieben Sie die Fußauflage hinab, bis die Kerbe in dem Stift am Clip (C) einrastet.

Lösen/Anpassen des Fersenriemens

1. Öffnen Sie das velcro® -Klettband (D) am Fersenriemen.
2. Lösen Sie die Schraube (E) an der Unterseite der Fußplatte.
3. Lösen Sie den Fersenriemen von dem flexiblen Kunststoffstift.



Beim Befestigen des Riemens in der umgekehrten Reihenfolge vorgehen.



WICHTIG!

- Achten Sie beim Montieren darauf, dass das velcro® -Klettband an dem Fersenriemen nach hinten zeigt.

Schwenken des Sitzrahmens mit der Rückenlehne

! WICHTIG!

- Nur den abnehmbaren Griff verwenden und den Sitzrahmen mit Rückenlehne nur schwenken, wenn eine Person im Stuhl sitzt.
- Die Rückenlehne beim Schwenken des Sitzrahmens mit Rückenlehne an dem Griff nach hinten oder vorne ziehen.
- Beim Schwenken niemals in den Bereich zwischen Sitzrahmen mit Rückenlehne und vorderem Rahmenrohr zwischen den Seitenteilen fassen.
- Nicht fahren, während der Sitzrahmen der Rückenlehne geschwenkt wird.

Schwenken nach hinten/vorne

-  Der Sitzrahmen kann mit der Rückenlehne um etwa 35 ° nach hinten geneigt werden.

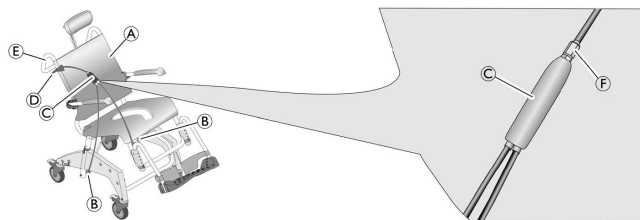

1. Ziehen Sie an dem abnehmbaren Griff **D** und halten Sie ihn in dieser Position. Mit dem Verteiler **C** wird die Sperre der pneumatischen Federung **B** gelöst.
2. Drücken Sie den Sitzrahmen **A** am Griff der Rückenlehne **E** zusammen mit der Lehne nach hinten oder vorne. Die Luftfederung **B** wird vor- bzw. zurückgezogen.
3. Lassen Sie den abnehmbaren Griff los. Der Sitzrahmen ist mit der aktuell eingestellten Neigung fixiert.

Schwenken nach vorne ohne Anwender

1. Stellen Sie sich neben den Duschstuhl.
2. Ziehen Sie mit einer Hand an dem abnehmbaren Griff und halten Sie ihn in dieser Position.
3. Drücken Sie den Sitzrahmen mit Rückenlehne nach unten, indem Sie mit Ihrer anderen Hand auf die Mitte der Sitzfläche drücken.
4. Lassen Sie den abnehmbaren Griff los, sobald der Sitzrahmen mit Rückenlehne nach vorne geschwenkt ist. Der Sitzrahmen ist nun in dieser Position fixiert.

Abnehmen/Befestigen der Sitzplatte

Abnehmen:

1. Ziehen Sie die Sitzplatte an beiden Seiten nach oben.

Befestigen:



VORSICHT!

Klemmgefahr für die Finger

- Finger beim Andrücken der Sitzplatte nicht zwischen Sitzfläche und Sitzrahmen bringen.

1. Drücken Sie die Sitzplatte mit dem Einschnitt nach vorne auf den Sitzrahmen.
2. Drücken Sie die Sitzplatte so weit nach hinten wie möglich.
3. Drücken Sie die Sitzplatte mit flacher Hand zunächst an den Seiten, dann vorne und hinten nach unten, sodass die Platte im Sitzrahmen einschnappt.

Bedienung der Feststellvorrichtung



Die Feststellvorrichtung sperrt nur dann, wenn sich das Rad in Vorwärtsposition befindet.

1. Sperren Sie die Feststellvorrichtung an der Rolle mithilfe des blauen Fußhebels. Die Rolle ist in Vorwärtsposition fixiert.

6 Transport

6.1 Sicherheitsinformationen



Das Produkt kann für den Transport in die Einzelteile aus dem Lieferumfang zerlegt werden, ® 3.1 Überblick, Seite 33.

1. Demontage des Produkts, ® 4.2 Montage des Dusch- und Toilettenstuhls, Seite 34 indem Sie die Montageschritte in umgekehrter Reihenfolge ausführen.



WICHTIG!

Gefahr von Beschädigungen des Produkts

- Transportieren Sie das Produkt in trockener Umgebung bei Temperaturen zwischen 0 °C und 40 °C, einem Luftdruck von 795–1060 hPa und einer Luftfeuchtigkeit von 30–75 %.
- Setzen Sie das Produkt keiner direkten Sonneneinstrahlung aus.

7 Instandhaltung

7.1 Sicherheitsinformationen

Für dieses Produkt ist keine Wartung erforderlich, wenn die oben aufgeführten Reinigungs- und Sicherheitshinweise beachtet werden.



WARNUNG!

- Überprüfen Sie das Produkt regelmäßig auf Schäden und vergewissern Sie sich, dass die Schrauben fest angezogen sind und es ordnungsgemäß zusammengebaut ist.



WARNUNG!

- Speziell im Toilettenbereich ist Hygiene von besonderer Wichtigkeit.
- Reinigen Sie den Dusch- und Toilettenstuhl regelmäßig und halten Sie ihn sauber.



Dieses Produkt kann desinfiziert werden. Wählen Sie ein Desinfektionsmittel gemäß der Aquatec® Care-Richtlinien. Diese sind auf Anfrage bei Aquatec® erhältlich. Kontaktinformationen finden Sie auf der Rückseite dieser Gebrauchsanweisung.

7.2 Reinigung und Desinfektion

Das Produkt kann mithilfe von handelsüblichen Mitteln gereinigt und desinfiziert werden.



WICHTIG!

- Im Bereich des Badezimmers ist die Beachtung der Hygiene besonders wichtig.
- Halten Sie das Produkt stets sauber und reinigen Sie es regelmäßig.

1. Desinfizieren Sie das Produkt, indem Sie alle direkt zugänglichen Oberflächen mit einem Desinfektionsmittel abwischen (das Produkt möglichst vor dem Desinfizieren in seine Einzelteile zerlegen).



WICHTIG!

- Alle verwendeten Reinigungs- und Desinfektionsmittel müssen wirksam und miteinander verträglich sein und das Material schützen, das mit ihnen gereinigt wird. Weitere Informationen zur Dekontamination in medizinischen Umgebungen finden Sie in den „Empfehlungen der Kommission für Krankenhaushygiene und Infektionsprävention“ auf der Internetseite des Robert Koch-Instituts: www.rki.de.
- Von Hand reinigen.
 - Keine Scheuermittel verwenden.

Reinigung in häuslicher Umgebung



WICHTIG!

- Gefahr einer Beschädigung des Produkts
- Demontieren Sie die Halterungen für das Zubehör nicht.

1. Entfernen Sie befestigtes Zubehör.
2. Ziehen Sie die Fußauflagen aus den Führungen.
3. Nehmen Sie die Sitzplatte und den Rückenlehnenbezug ab.
4. Entfernen Sie die Seitenteile.
5. Setzen Sie die Clips sofort wieder in den Sitzrahmen ein, damit sie nicht verloren gehen.
6. Reinigen Sie die Einzelteile mit einem Tuch oder einer Bürste und verwenden Sie dabei handelsübliche Reinigungs- und Desinfektionsmittel.
7. Spülen Sie die Teile mit warmem Wasser ab.
8. Trocknen Sie die Teile mit einem Tuch.
9. Bauen Sie das Produkt wie nachfolgend beschrieben wieder zusammen: 4.2 Montage des Dusch- und Toilettenstuhls, Seite 34.

Reinigung in klinischer Umgebung



Reinigen Sie zusätzlich zu der oben beschriebenen Reinigung das Produkt nach der Entlassung eines Patienten, der Anwendungsperiode oder mindestens einmal im Monat (je nachdem, was früher eintritt) für drei Minuten bei 85 °C im Autoklav.



VORSICHT!

Verbrennungsgefahr für die Haut

– Lassen Sie das Produkt nach dem Reinigen im Autoklav abkühlen.

Reinigung des Rückenlehnenbezugs (optional)

1. Nehmen Sie den Rückenlehnenbezug ab.
2. Waschen Sie den Rückenlehnenbezug bei max. 60 °C mit einem milden Waschmittel in der Waschmaschine.



WICHTIG!

Gefahr von Beschädigungen

- Waschen bei höheren Temperaturen kann Einlaufen zur Folge haben.
- Bezüge nicht im Wäschetrockner trocknen.



WICHTIG!

Übermäßige Reinigung kann Textilien schädigen.

- Wir empfehlen, den Rückenlehnenbezug alle zwei Jahre zu erneuern.

7.3 Auswechseln der Rollen



WARNUNG!

Unfallrisiko bei nicht ordnungsgemäß angepassten Rollen.

- Die Rollen müssen von einem Fachhändler ersetzt werden.

8 Nach dem Gebrauch

8.1 Lagerung

**WARNUNG!****Gefahr von Beschädigungen des Produkts**

- Lagern Sie das Produkt in trockener Umgebung bei Temperaturen zwischen 0 °C und 40 °C, einem Luftdruck von 860–1060 hPa und einer Luftfeuchtigkeit von 30–75 %.
- Das Produkt nicht in der Nähe von Wärmequellen lagern.
- Schützen Sie das Produkt vor direkter Sonneneinstrahlung.

8.2 Wiederverwendung

Das Produkt ist für den wiederholten Gebrauch geeignet. Wie oft das Produkt wiederverwendet werden kann, hängt von der Art der Verwendung ab. Reinigen und desinfizieren Sie das Produkt vor der Wiederverwendung gründlich (® 7.2 Reinigung und Desinfektion, Seite 45) und überprüfen Sie die Sicherheitsfunktionen. Stellen Sie diese bei Bedarf neu ein.

8.3 Entsorgung

Entsorgung und Recycling benutzter Produkte und Verpackungen müssen gemäß geltenden Vorschriften erfolgen.

Wenden Sie sich für Einzelheiten zur ordnungsgemäßen und vollständigen Entsorgung bitte an den Hersteller.

9 Fehler erkennen und beheben

9.1 Erkennen und Behebung von Mängeln



In der folgenden Tabelle finden Sie Informationen zu Fehlfunktionen und möglichen Ursachen. Sollte sich die Fehlfunktion nicht mithilfe der genannten Lösung beseitigen lassen, wenden Sie sich bitte direkt an Ihren Fachhändler.

Fehler	Mögliche Ursache	Abhilfe
Schwierigkeiten beim Einstellen der Sitzhöhe	Schmutz zwischen Sitzrahmen und Seitenteil	Produkt in die Teile aus dem Lieferumfang zerlegen und gründlich reinigen
Rollen lassen sich schwer oder gar nicht drehen	Schmutz zwischen Gabel und Felge	Rollen gründlich reinigen
Fußauflagen lassen sich nur schwer zur Seite drehen	Ablagerungen in den Führungen	Fußauflagen entfernen und gründlich reinigen
Sitzrahmen mit der Rückenlehne lässt sich nicht schwenken	Mutter am Verteiler ist lose	Mutter festziehen
	Pneumatik ist defekt	Bitte wenden Sie sich an Ihren Fachhändler

10 Technische Daten

10.1 Abmessungen und Gewicht

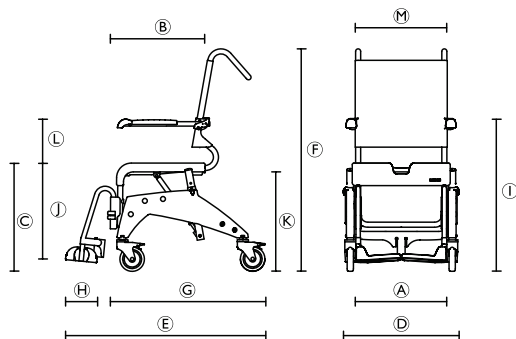

Modell	Ocean VIP	Ocean VIP XL	Ocean Dual VIP
Abmessungen [mm] und Gewicht [kg]			
A	500		
B	450		
C	510 – 610		
D	595	625	625
E	106		
F	1085 – 1185		
G	845		
H	160		

Modell	Ocean VIP	Ocean VIP XL	Ocean Dual VIP
Ⓚ	720 – 860		
Ⓛ	345 – 465		
Ⓜ	420–520 (mit Toilettenschüsselhalterung) 440–540 (ohne Toilettenschüsselhalterung)		
Ⓝ	215 / 245		
Ⓞ	475	555	475
Breite, Hygiene-aussparung	205		
Tiefe, Hygiene-aussparung	320		
Neigungswinkel des Sitzes	0° – 35°		
Neigungswinkel der Rückenlehne	-	-	10° – 50°
Rollen-durchmesser	127 mm		
Produktgewicht	23,5	23,5	28,3
Mindest-/Höchstgewicht des Patienten	40 / 150		

10.2 Materialien

Rahmen	Edelstahl, pulverbeschichtet
Sitzplatte	Polypropylen
Rückenlehnenbezug	Nylon, PVC-beschichtet
Fußauflagen	Polypropylen, glasfaserverstärkt
Armlehnen	Polypropylen
Laufräder	Kunststoff und Edelstahl

Alle Komponenten des Produkts sind korrosionsbeständig und frei von Latex.

Sommaire

Ce manuel DOIT être remis à l'utilisateur du produit. Lire ce manuel AVANT d'utiliser ce produit, et le conserver en cas de besoin.

1 Généralités	52
1.1 Généralités	52
1.2 Symboles figurant dans le présent manuel d'utilisation	52
1.3 Garantie	52
1.4 Normes et réglementations	52
1.5 Utilisation conforme	53
1.6 Durée de vie	53
2 Sécurité	54
2.1 Informations de sécurité	54
2.2 Autocollants et symboles figurant sur le produit	55
3 Composants et fonction	57
3.1 Vue d'ensemble	57
4 Réglages (Mise en service)	58
4.1 Informations de sécurité	58
4.2 Assemblage de la chaise roulante pour douche/toilettes	58
5 Utilisation	64
5.1 Informations de sécurité	64
5.2 Utilisation de la chaise roulante pour douche/toilettes	65
6 Transport	68
6.1 Informations de sécurité	68
7 Maintenance	69
7.1 Informations de sécurité	69
7.2 Nettoyage et désinfection	69
7.3 Remplacement des roulettes	70

8 Après l'utilisation	71
8.1 Entreposage	71
8.2 Réutilisation	71
8.3 Élimination	71
9 Résolution de problèmes	72
9.1 Identification et résolution des pannes	72
10 Caractéristiques techniques	73
10.1 Dimensions et poids	73
10.2 Matériaux	74

I Généralités

I.1 Généralités

Le présent manuel d'utilisation comprend des informations et des remarques sur l'utilisation correcte et en toute sécurité de la chaise roulante pour douche/toilettes.

Veuillez lire attentivement ce manuel avant de vous servir du produit. Veuillez respecter toutes les remarques, en particulier les informations de sécurité et agir en conséquence.

Les lettres de référence (A, B, C, etc.) figurant dans les instructions d'utilisation se réfèrent toujours à la figure précédente.

I.2 Symboles figurant dans le présent manuel d'utilisation

Dans le présent manuel d'utilisation, les avertissements sont repérés par des symboles. Le titre à côté du symbole d'avertissement indique la gravité du danger.



AVERTISSEMENT

Indique une situation dangereuse qui pourrait provoquer des blessures graves, voire la mort si elle n'est pas évitée.



ATTENTION

Indique une situation dangereuse qui pourrait provoquer de légères blessures si elle n'est pas évitée.



IMPORTANT

Indique une situation dangereuse qui pourrait provoquer des dommages si elle n'est pas évitée.



Conseils, recommandations et informations utiles pour une utilisation efficace et sans souci.



Ce produit est conforme à la directive 93/42/CEE sur les dispositifs médicaux. La date de lancement de ce produit est indiquée dans la déclaration de conformité CE.



Fabricant

I.3 Garantie

Nous fournissons une garantie fabricant pour le produit, conformément à nos conditions générales de vente en vigueur dans les différents pays. Les réclamations au titre de la garantie ne peuvent être adressées qu'au fournisseur auprès duquel l'appareil a été obtenu.

I.4 Normes et réglementations

La qualité revêt une importance capitale pour notre société ; tous les procédés sont basés sur les normes ISO 9001 et ISO 13485.

Le présent produit porte le marquage CE, en conformité avec la Directive relative aux dispositifs médicaux 93/42/CEE Classe I.

Le produit répond aux exigences des normes DIN EN 12182 (Aides techniques pour personnes handicapées - Exigences générales et méthodes d'essai).

Invacare® s'efforce en permanence de réduire au minimum son impact sur l'environnement, à l'échelle locale et mondiale. Nous n'utilisons que des matériaux et composants conformes au règlement REACH.

Pour obtenir de plus amples informations, veuillez contacter Invacare® dans votre pays (adresses figurant au dos du présent manuel).

1.5 Utilisation conforme

La chaise roulante pour douche/toilettes est destinée uniquement à aider les patients à se doucher, à aller aux toilettes ou à être transférés dans un environnement en intérieur. Toute autre utilisation est interdite.

Vous pouvez utiliser le produit comme une chaise percée en le plaçant au-dessus de toilettes standards ou en le combinant à un support de chaise percée (en option).

Température d'utilisation : de 5 à 40 °C.

1.6 Durée de vie

La durée de vie de ces produits est de cinq ans lorsqu'ils sont utilisés dans le strict respect de l'utilisation conforme stipulée dans le présent document ainsi que des instructions d'entretien et de maintenance.

La durée de vie peut être supérieure si le produit est entretenu avec soin et à condition que les progrès techniques et scientifiques n'entraînent pas de restrictions techniques. La durée de vie peut aussi être considérablement écourtée par une utilisation extrême ou inadaptée. La durée de vie estimée ne constitue pas une garantie supplémentaire sur ces produits.

2 Sécurité

2.1 Informations de sécurité



AVERTISSEMENT !

- N'utilisez pas ce produit ou tout autre équipement disponible en option sans avoir lu et compris entièrement les présentes instructions et toute autre documentation d'instructions supplémentaire, telle que les manuels d'utilisation, les manuels d'entretien ou fiches d'instructions fournis avec ce produit ou l'équipement en option. Les manuels des produits Invacare sont disponibles sur Internet ou auprès de votre revendeur local (les adresses sont indiquées au dos du présent manuel).
- Si vous ne comprenez pas les avertissements, mises en garde ou instructions, veuillez contacter un professionnel des soins de santé, un revendeur ou un technicien avant d'essayer d'utiliser cet équipement, sous peine de dommages ou de blessures.



AVERTISSEMENT !

Risque de blessure

- Ne vous mettez pas debout sur le produit.
- Ne l'utilisez pas comme escabeau.
- Ne l'utilisez en extérieur.



AVERTISSEMENT !

Risque de blessure

- N'utilisez pas le produit s'il est défectueux.
- En cas de dysfonctionnement, contactez immédiatement votre revendeur.
- Ne procédez à aucune modifications ni altérations non autorisées du produit.
- Employez uniquement des accessoires conçus pour ce produit.



IMPORTANT !

- Les informations figurant dans ce document peuvent être modifiées sans préavis.
- Vérifiez que les pièces sont toutes exemptes de dommages dus au transport et testez-les avant utilisation.

2.2 Autocollants et symboles figurant sur le produit

Autocollant d'identification

L'autocollant d'identification fournit des informations importantes :

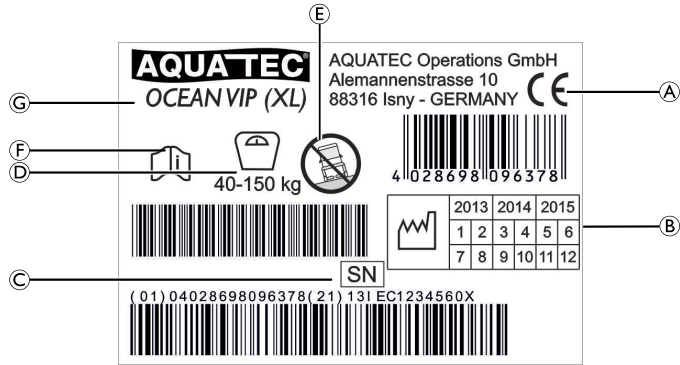

(A)	Marque de conformité
(B)	Période de production
(C)	Numéro de série
(D)	Charge utile
(E)	Remarque (utilisation uniquement sur des surfaces planes)
(F)	Remarque (consultez la documentation jointe)
(G)	Désignation de l'appareil



L'autocollant d'identification est fixé à l'intérieur de la section latérale droite.

Autocollants figurant sur le produit

Les autocollants suivants sont fixés au dos de l'appui-tête :

Autocollant	Description
	<p>Utilisation correcte lors du basculement du châssis de la chaise avec le dossier, ® 5.2</p> <p>Utilisation de la chaise roulante pour douche/toilettes, page 65.</p>
	<p>ATTENTION !</p> <p>Risque de coup</p> <p>Vous risquez de vous taper contre le dossier au moment de retirer la poignée amovible.</p> <p>- Veillez à avoir un espace suffisant entre vous et le dossier au moment de basculer le châssis de la chaise avec le dossier.</p>

Les autocollants suivants sont fixés sur les sections latérales :

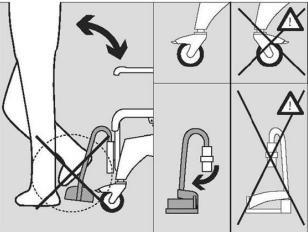
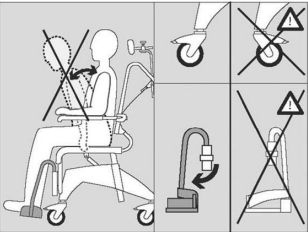
Autocollant	Description
	<p>AVERTISSEMENT !</p> <p>Risque de renversement</p> <ul style="list-style-type: none"> - Ne marchez pas sur le repose-pied au moment de monter ou de descendre de la chaise roulante pour douche/toilettes. - Poussez les repose-pieds sur les côtés ou repliez les palettes repose-pied avant de monter ou de descendre de la chaise roulante pour douche/toilettes. - Avant de vous asseoir ou de vous mettre debout, tournez les roulettes de manière à ce que le blocage soit orienté vers l'avant.
	<p>AVERTISSEMENT !</p> <p>Risque de renversement</p> <ul style="list-style-type: none"> - Ne vous penchez pas trop en avant lorsque vous êtes assis dans la chaise roulante pour douche/toilettes. - Fixez les dispositifs anti-bascule avant.

3 Composants et fonction

3.1 Vue d'ensemble

Les composants suivants sont fournis à la livraison :

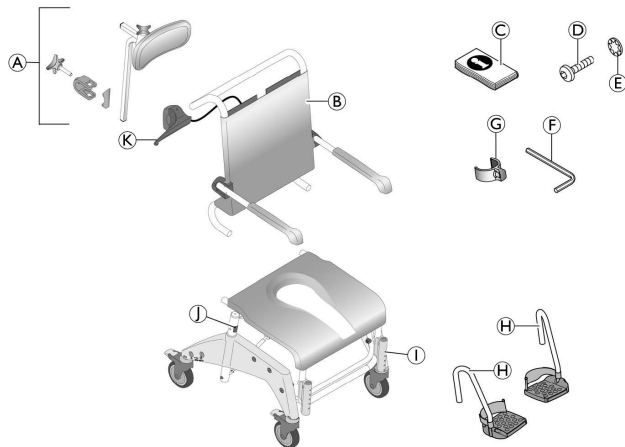

ⓐ	Châssis de la chaise roulante avec plaque d'assise et sections latérales avec roulettes
ⓓ	Clip (2 x) de réglage en hauteur (insérés de l'intérieur)
Ⓚ	Poignée amovible

Ⓐ	Appuie-tête
Ⓑ	Dossier avec toile et accoudoirs
Ⓒ	Manuel d'utilisation (sous pochette en plastique)
Ⓓ	Vis (4 x) du dossier
Ⓔ	Rondelle élastique (4 x) pour dossier
Ⓕ	Clé Allen
Ⓖ	Clip (2 x) pour repose-pieds (sous pochette en plastique)
Ⓗ	Repose-pieds avec sangles talonnières (2 x)

4 Réglages (Mise en service)

4.1 Informations de sécurité



AVERTISSEMENT !

- Vérifiez les pièces afin de vous assurer de l'absence de dommages causés pendant le transport avant toute mise en service. Le cas échéant, contactez votre revendeur.
- Pendant l'assemblage, assurez-vous que les pièces sont positionnées correctement l'une par rapport à l'autre.

Cette section explique comment assembler le produit.

Le produit se démonte dans l'ordre inverse.

4.2 Assemblage de la chaise roulante pour douche/toilettes

Fixation du tube du châssis de la chaise pour le réglage en hauteur

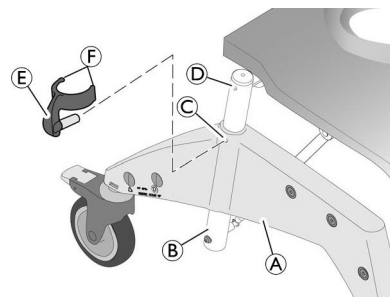

1. Sortez les deux clips **(E)** de réglage en hauteur de l'intérieur **(D)** du châssis de la chaise **(A)** et insérez-les dans la section latérale **(C)** par l'extérieur jusqu'à ce que les deux languettes **(F)** encerclent le tube du châssis de la chaise **(B)**.

Réglage de la hauteur d'assise



AVERTISSEMENT !

- Réglez impérativement la hauteur d'assise en fonction de l'utilisateur. En règle générale, la hauteur d'assise est réglée correctement lorsque l'utilisateur est assis sur la chaise pour douche/toilettes et que ses deux pieds touchent le sol.
- La hauteur d'assise doit être réglée simultanément des deux côtés. Une seconde personne est requise pour aider à procéder aux ajustements.
- Ne réglez pas la hauteur d'assise de la chaise lorsqu'une personne y est assise.

1. Levez légèrement la chaise percée au niveau du châssis de la chaise.
2. Retirez les deux clips **(E)**.
3. Sortez le châssis de chaise de la section latérale **(A)** ou enfoncez-le.

4. Alignez les encoches du clip © sur la section latérale avec l'orifice situé sur le châssis de la chaise ④.
5. Enfoncez les deux clips de l'extérieur dans la section latérale jusqu'à ce que les deux languettes ⑥ encerclent le tube du châssis de la chaise ③.

Fixation du dossier

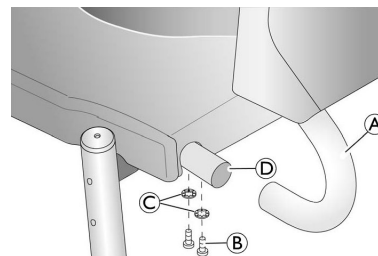

1. Enfoncez les quatre leviers au pied rouges des roulettes pour bloquer celles-ci.

! IMPORTANT !

- – Veillez à ce que les accoudoirs soient orientés vers l'avant quand ils sont relevés.

2. Poussez le dossier ① par l'arrière dans la broche du châssis de chaise ④ jusqu'à ce que le col du dossier soit en contact avec le tube du châssis de chaise.

! IMPORTANT !

- – Serrez les vis à l'aide de la clé Allen fournie. Le couple est de 5 Nm.
- – Contrôlez régulièrement que les vis sont bien fixées.

3. Fixez le dossier à gauche et à droite à l'aide des deux vis ② de chaque côté et des rondelles élastiques ③.

Ajustement de la toile du dossier

Il est possible de régler la tension du dossier selon ses besoins.

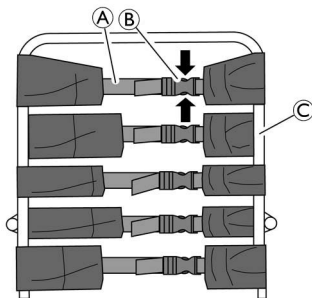

AVERTISSEMENT !

– Veillez à ce qu'au moins trois sangles soient toujours passées à travers le châssis de dossier (à l'extérieur) et à ce que les verrouillages des sangles soient fermés.



Pour fixer des accessoires, il est possible d'ouvrir le second verrouillage de la sangle par le haut et de faire passer la toile de dossier par le châssis du dossier de l'intérieur au point C.

Serrage :

1. Resserrez les sangles A de la toile de dossier.

Desserrage :

1. Ouvrez les boucles B en comprimant les languettes de fixation (flèches).
2. Repoussez légèrement les sangles à travers la boucle.
3. Fermez les boucles des sangles.
4. Resserrez délicatement les sangles.

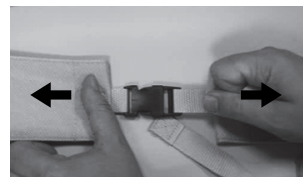

AVERTISSEMENT !

Risque de blessures dues à des boucles de sangles endommagées sur le dossier !

Vérifiez que les boucles de sangles du dossier sont solidement fixées à chaque maintenance ou reconditionnement du produit.

- Vérifiez la fixation solide de tous les clips en fermant les boucles et en tirant sur leurs extrémités.
- Remplacez le dossier/les boucles de sangles du dossier si une boucle s'ouvre sous la force exercée.

Réglage de la hauteur des accoudoirs

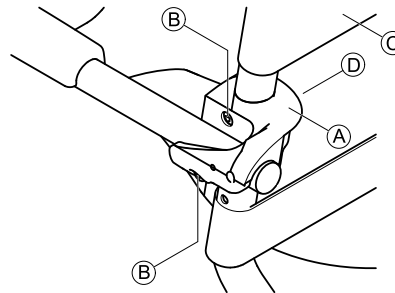

! IMPORTANT !

- Réglez la hauteur des accoudoirs en fonction de l'utilisateur.
- Changez la hauteur des accoudoirs uniformément des deux côtés.
- Réglez la hauteur de l'accoudoir gauche et droit exactement de la même manière.

1. Sur la toile de dossier, ouvrez la boucle de la sangle qui passe à l'intérieur du châssis de dossier.
2. Toujours sur la toile de dossier, ouvrez la boucle de la sangle © qui passe au-dessus de l'accoudoir.
3. Faites passer cette sangle à l'intérieur du châssis de dossier et refermez-la.

 Les écrous sont insérés dans la fixation sans être serrés et peuvent donc tomber.

4. Dévissez les vis © de la bride de l'accoudoir A à l'aide de la clé Allen fournie.
5. Retirez la fixation D avec les écrous de l'intérieur du châssis de dossier.
6. Retirez la bride du dossier A avec l'accoudoir et déplacez-la vers le haut.

 Le trou plus petit sert à maintenir la fixation.

7. Insérez les vis dans la bride d'accoudoir et guidez-les à travers les orifices du châssis de dossier.
8. Si nécessaire, remettez les écrous dans la fixation.
9. Placez la fixation sur le châssis de dossier de manière à ce que son attache s'enclenche dans le petit trou.

10. Vissez les vis dans les écrous et serrez-les.
11. Faites passer la sangle de la toile de dossier toujours ouverte à l'extérieur du châssis de dossier, fermez et serrez toutes les sangles.

! IMPORTANT !

- Les accoudoirs s'abaissent selon la même procédure.
- Lorsque vous effectuez le réglage à la position inférieure, la sangle située sous l'accoudoir doit être ouverte et passée à l'intérieur du châssis de dossier.

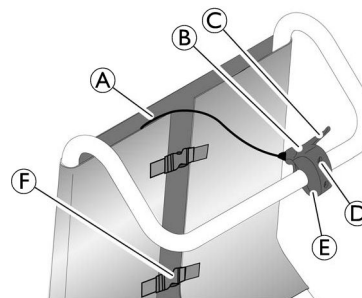
Fixation de la poignée amovible

1. Dévissez les deux vis à tête cylindrique fendue en croix D de la poignée amovible B et retirez la partie inférieure de la fixation E.
2. Guidez la poignée amovible avec le fil métallique A permettant d'activer les ressorts pneumatiques vers le haut à travers l'espace entre la toile de dossier et les verrouillages de sangles F.
3. Placez la poignée amovible avec la partie supérieure de la fixation sur la poignée du dossier de sorte que le levier C soit dirigé vers la droite.

- Fixez la poignée amovible au châssis à tubes à l'aide de la partie inférieure de la fixation et des deux vis à tête cylindrique fendue en croix. Serrez légèrement les vis.
- Alignez la poignée amovible comme indiqué sur la figure ci-dessus.
- Serrez les deux vis à tête cylindrique fendue en croix.

Fixation des repose-pieds

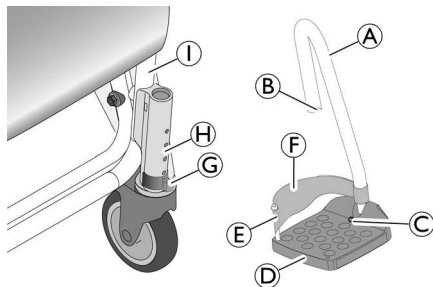

- Poussez le repose-pied (A), avec la palette repose-pied (D) vers l'intérieur, dans le guide (H) du châssis de chaise (I) jusqu'à ce que la rainure (B) s'engage dans la broche du clip (G). Le repose-pied ne peut plus pivoter sur les côtés.



La procédure de montage est identique pour les repose-pieds droit et gauche.

Réglage de la hauteur des repose-pieds

- Relevez légèrement le repose-pied (A).
- Retirez le clip (G) et placez-le dans la position souhaitée. Ressortez légèrement le repose-pied si nécessaire.
- Enfoncez le repose-pied jusqu'à ce que la rainure (B) s'engage dans la broche du clip.
- Réglez l'autre repose-pied à la même hauteur, comme décrit.

Réglage de l'inclinaison des palettes repose-pied



IMPORTANT !

- L'inclinaison des palettes repose-pied peut être réglée de façon variable et progressivement.
- Veillez à régler la palette repose-pied droite et gauche de la même manière.

- Desserrez la vis Allen (C) de la palette repose-pieds à l'aide d'une clé Allen de 4.
- Tournez la palette repose-pieds (D) à la position voulue.
- Resserrez la vis Allen.

Fixation de l'appuie-tête

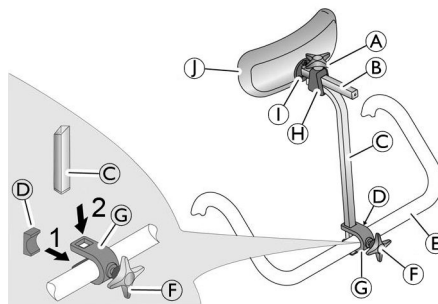

- Utilisez la molette cannelée (F) pour insérer la vis légèrement dans la bride (G).
- Poussez la bride avec la vis par l'arrière sur la poignée du dossier (E) de telle sorte que la vis s'engage dans l'orifice de la poignée du dossier.

3. Insérez la plaque ① par l'avant dans la bride de telle sorte que les deux languettes de la plaque soient dirigées l'une en bas et l'autre en haut et que le côté incurvé de la plaque soit en contact avec la poignée du dossier.

! **IMPORTANT !**

- – Lors de l'insertion de la fixation, veillez à ce que le côté incurvé de la plaque repose entièrement sur la poignée du dossier.

4. Poussez la poignée de maintien ③ par le haut dans les encoches de la bride.
5. Utilisez la molette cannelée pour serrer la vis jusqu'à ce que la poignée de maintien soit fixée.
6. Poussez le coussin ① et le support de coussin ② sur le support de la poignée de maintien ④.
7. Utilisez la molette cannelée ⑤ pour serrer la vis supérieure jusqu'à ce que le support de coussin soit fixé.



Pour ajuster l'appuie-tête en fonction de l'utilisateur, il est possible de monter la poignée de maintien avec sa partie incurvée dirigée vers l'avant ou l'arrière.

Le coussin de l'appuie-tête ① peut être retiré et remplacé par des coussins de forme différente (en option). Pour le retirer, desserrez les boulons de fixation ①.

5 Utilisation

5.1 Informations de sécurité



AVERTISSEMENT !

- Utilisez la chaise roulante pour douche/toilettes uniquement sur une surface plane et en intérieur.
- Respectez les spécifications figurant sur l'autocollant d'identification. Ne surchargez pas la chaise roulante pour douche/toilettes.
- Respectez les consignes de sécurité figurant sur les autocollants apposés au dos de l'appuie-tête et sur les sections latérales. 2.2 Autocollants et symboles figurant sur le produit, page 55.
- Ne placez pas de poids excessif sur la chaise roulante pour douche/toilettes.
- Avant chaque utilisation, procédez toujours à un examen visuel du produit afin de vous assurer de l'absence de dommages externes.



AVERTISSEMENT !

Risque de glissement et de déplacement

- Avant d'utiliser la chaise roulante, assurez-vous qu'elle est solidement fixée au châssis.
- Verrouillez les quatre roulettes à l'aide des leviers au pied rouges avant de vous asseoir sur la chaise ou de vous y relever, ainsi qu'en position d'arrêt.



AVERTISSEMENT !

Risque de basculement

- Basculez les repose-pieds sur le côté ou repliez les palettes repose-pied avant de vous asseoir ou de vous mettre debout.
- Tournez les roulettes de manière à ce que le blocage soit orienté vers l'avant, avant de vous asseoir ou de vous mettre debout.
- Ne vous mettez jamais debout sur les repose-pieds.
- Déplacez l'utilisateur sur la chaise roulante uniquement lorsque le châssis de la chaise et le dossier sont fixés en position droite.
- Ne démontez en aucun cas les ressorts pneumatiques.



AVERTISSEMENT !

Risque de basculement vers l'avant !

- Des dispositifs anti-bascule avant (réf. 1535936) sont disponibles pour empêcher que la chaise de douche ne bascule vers l'avant.



ATTENTION !

Risque de coincement dû au mécanisme de basculement

- Au moment de basculer le châssis de la chaise, assurez-vous que les bras de l'utilisateur sont placés sur les accoudoirs.



IMPORTANT !

Risque de rupture de l'appuie-tête

- Dirigez ou poussez la chaise pour douche/toilettes uniquement avec la poignée située sur le dossier, jamais avec l'appuie-tête.

5.2 Utilisation de la chaise roulante pour douche/toilettes

Basculement des accoudoirs



ATTENTION !

Risque de se coincer les doigts dans le mécanisme de pliage

- N'insérez pas les doigts dans le joint articulé au moment de relever ou d'abaisser les accoudoirs.
- Ne placez pas les doigts entre l'accoudoir et le dossier au moment de replier les accoudoirs.
- Veillez à ne coincer aucune pièce.

Basculement des repose-pieds

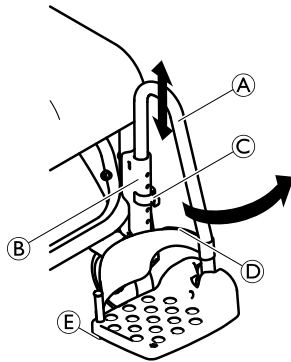

Position d'entrée/position de sortie :

1. Tirez légèrement vers le haut le repose-pied (A) dans le guide (B) jusqu'à ce que la rainure ne soit plus engagée dans la broche du clip (C).
2. Basculez le repose-pied sur le côté.

Position de conduite :



ATTENTION !

Risque d'accident en cas de desserrage du repose-pied

- Fixez que les repose-pieds sont en position de conduite.

1. Faites pivoter le repose-pied (A) vers l'intérieur.
2. Poussez le repose-pied vers le bas jusqu'à ce que la rainure s'engage dans la broche du clip (C).

Retrait/fixation de la sangle talonnière

1. Ouvrez la bande Velcro® (D) de la sangle talonnière.
2. Retirez la vis (E) de la face inférieure de la palette repose-pied.
3. Retirez la sangle talonnière de l'ergot en plastique flexible.



Fixez la sangle en procédant dans l'ordre inverse des étapes décrites ci-dessus.



IMPORTANT !

- Lors de l'installation, assurez-vous que la bande Velcro® de la sangle talonnière est orientée vers l'arrière.

Basculement du châssis de la chaise avec le dossier

! IMPORTANT !

- Utilisez uniquement la poignée amovible et basculez le châssis de la chaise avec le dossier uniquement si l'utilisateur est assis sur la chaise percée.
- Au moment de basculer le châssis de la chaise avec le dossier, tirez le dossier en arrière ou en avant à l'aide de la poignée.
- Ne portez jamais la main dans la zone située entre le châssis de la chaise avec le dossier et le châssis à tubes avant entre les sections latérales lors du basculement.
- Ne déplacez pas la chaise lorsque le châssis avec le dossier est basculé.

Basculement vers l'avant/l'arrière

 Le châssis de la chaise peut être basculé avec le dossier d'env. 35° en arrière.

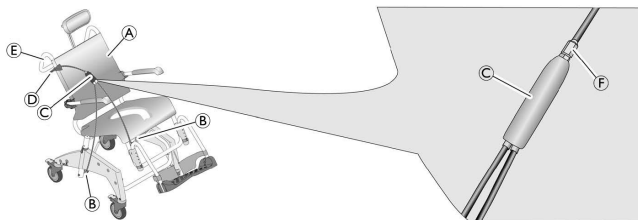

1. Tirez sur la poignée amovible **D** et maintenez-la dans cette position. Le distributeur **C** sert à déverrouiller le blocage des ressorts pneumatiques **B**.
2. Poussez le châssis de la chaise **A**, avec le dossier, en arrière ou en avant au niveau de la poignée du dossier **E**. Les ressorts pneumatiques **B** s'allongent ou se rétractent.
3. Relâchez la poignée amovible. Le châssis de la chaise est fixé selon l'inclinaison actuellement réglée.

Basculement vers l'avant en l'absence d'un utilisateur

1. Placez-vous près de la chaise.
2. Tirez d'une main sur la poignée amovible et restez dans cette position.
3. Enfoncez le châssis de la chaise avec le dossier vers le bas en appuyant sur le centre de l'assise de l'autre main.
4. Relâchez la poignée amovible une fois que le châssis de chaise avec le dossier est basculé en avant. Le châssis de la chaise est maintenant fixé dans cette position.

Retrait/fixation de la plaque d'assise

Retrait :

1. Tirez la plaque d'assise vers le haut des deux côtés.

Fixation :



ATTENTION !

Risque de se coincer les doigts !

- Ne placez pas les doigts entre l'assise et le châssis de la chaise au moment d'enfoncer la plaque d'assise.

1. Placez la plaque d'assise sur le châssis de la chaise avec la découpe orientée vers l'avant.
2. Poussez la plaque d'assise en arrière aussi loin que possible.
3. Avec votre main à plat, enfoncez la plaque d'assise sur les côtés, puis à l'avant et à l'arrière jusqu'à ce qu'elle s'enclenche dans le châssis de la chaise.

Blocage du dispositif de verrouillage en position



Le dispositif de verrouillage en position se bloque uniquement si la roue est dirigée vers l'avant.

1. Bloquez le dispositif de verrouillage au niveau de la roulette à l'aide de la pédale bleue. La roulette est bloquée en position avant.

6 Transport

6.1 Informations de sécurité



Il est possible, en vue du transport, de désassembler le produit pour obtenir les composants fournis à la livraison,

④ 3.1 Vue d'ensemble, page 57.

- I. Désassemblez le produit, ④ 4.2 Assemblage de la chaise roulante pour douche/toilettes, page 58 en procédant dans le sens inverse des étapes d'assemblage.



IMPORTANT !

Risque de détérioration du produit

- Transportez le produit dans un endroit sec à une température comprise entre 0 et 40 °C, une pression atmosphérique de 795 à 1060 hPa et une humidité comprise entre 30 et 75 %.
- N'exposez pas le produit à la lumière directe du soleil.

7 Maintenance

7.1 Informations de sécurité

Aucune maintenance du produit n'est nécessaire si les consignes de sécurité et de nettoyage indiquées ci-dessus sont respectées.



AVERTISSEMENT !

- Vérifiez régulièrement le produit afin de vous assurer de l'absence de détériorations, de la solidité de son assemblage et de la bonne fixation des vis.



AVERTISSEMENT !

- L'hygiène est cruciale concernant les toilettes.
- Nettoyez la chaise roulante pour douche/toilettes à intervalles réguliers et gardez-la propre.



Il est possible de désinfecter ce produit. Choisissez le désinfectant conformément aux consignes d'entretien Aquatec®. Celles-ci sont disponibles sur demande auprès d'Aquatec®, les coordonnées figurent au dos du présent manuel d'utilisation.

7.2 Nettoyage et désinfection

Ce produit peut être nettoyé et désinfecté au moyen de produits disponibles dans le commerce.

! IMPORTANT !

- L'hygiène est cruciale dans la zone sensible qu'est la salle de bains.
- Gardez le produit propre à tout moment et lavez-le régulièrement.

- Désinfectez le produit en essuyant toutes les surfaces généralement accessibles avec un désinfectant (le cas échéant, après son démontage).

! IMPORTANT !

- Tous les désinfectants et agents de nettoyage utilisés doivent être efficaces, compatibles entre eux et protéger les surfaces qu'ils sont censés nettoyer. Pour de plus amples informations sur la décontamination dans des environnements médicaux, veuillez vous reporter aux directives du National Institute for Clinical Excellence relatives à la prévention des infections www.nice.org.uk/CG139 et à votre réglementation locale de prévention des infections.
- Nettoyez le produit à la main.
 - Procédez au nettoyage sans produit abrasif.

Nettoyage dans un environnement domestique

! IMPORTANT !

- Risque de détérioration du produit
- Ne démontez pas les supports destinés aux accessoires.

1. Retirez les éventuels accessoires montés.
2. Retirez les repose-pieds des guides.
3. Retirez la plaque d'assise et la toile de dossier.
4. Retirez les pièces latérales.
5. Réinsérez immédiatement les clips dans le châssis de l'assise pour ne pas les égarer.
6. Lavez les différentes pièces à l'aide d'un chiffon ou d'une brosse et avec des produits nettoyants et désinfectants disponibles dans le commerce.
7. Rincez ensuite à l'eau chaude.
8. Essuyez les pièces avec un chiffon sec.
9. Assemblez à nouveau le produit, 4.2 Assemblage de la chaise roulante pour douche/toilettes, page 58.

Nettoyage dans un environnement clinique



En plus du nettoyage décrit ci-dessus, nettoyez le produit après la sortie de chaque patient, à la fin d'une période d'utilisation ou une fois par mois au minimum (au premier des deux termes atteint) dans l'autoclave à 85 °C pendant 3 minutes.



ATTENTION !

Risque de brûlure de la peau

– Après le nettoyage, laissez le produit refroidir dans l'autoclave.

Nettoyage de la toile de dossier (facultatif)

1. Retirez la toile de dossier.
2. Lavez la toile en machine à une température maximale de 60 °C et avec un détergent doux.



IMPORTANT !

Risque de dommage matériel

– Le lavage à des températures supérieures peut provoquer un rétrécissement.
– Ne passez pas les toiles au sèche-linge.



IMPORTANT !

Un nettoyage excessif peut endommager le textile.
– Nous recommandons de remplacer la toile de dossier tous les deux ans.

7.3 Remplacement des roulettes



AVERTISSEMENT !

Risque d'accident en cas de fixation incorrecte des roulettes.

– Les roulettes doivent être remplacées par un revendeur spécialisé.

8 Après l'utilisation

8.1 Entreposage



AVERTISSEMENT !

Risque de détérioration du produit

- Entreposez le produit dans un endroit sec, à des températures situées entre 0 °C et 40 °C, à une pression atmosphérique comprise entre 860 et 1060 hPa, et une humidité située entre 30 et 75 %.
- N'entreposez pas le produit près d'une source de chaleur.
- N'exposez pas le produit à la lumière directe du soleil.

8.2 Réutilisation

Le produit peut être réutilisé. Le nombre d'utilisations dépend de la fréquence et du mode d'utilisation. Avant la réutilisation, nettoyez et désinfectez soigneusement le produit (® 7.2 Nettoyage et désinfection, page 69), contrôlez les fonctions de sécurité et réactivez-les si nécessaire.

8.3 Élimination

L'élimination et le recyclage des appareils usagés et de l'emballage doivent être conformes à la législation en vigueur.

Veillez vous adresser au fabricant pour obtenir les détails concernant l'élimination correcte et intégrale du produit.

9 Résolution de problèmes

9.1 Identification et résolution des pannes



Le tableau suivant fournit des informations sur les dysfonctionnements et leurs causes possibles. Si les instructions fournies ne suffisent pas pour remédier au problème, veuillez contacter directement votre revendeur spécialisé.

Dysfonctionnement	Cause possible	Solution
Difficulté à régler la hauteur d'assise	Saletés entre le châssis de la chaise et la section latérale	Désassemblez le produit pour obtenir les composants fournis à la livraison et nettoyez-les méticuleusement
Il est difficile, voire impossible de tourner les roulettes	Saletés entre la fourche et la jante	Nettoyez soigneusement les roulettes
Difficulté à pousser les repose-pieds sur le côté	Dépôts dans les guides	Déposez les repose-pieds et nettoyez-les méticuleusement
Impossible de basculer le châssis de la chaise avec le dossier	Écrou desserré sur le distributeur	Serrez l'écrou
	Le pneu est abîmé	Contactez votre revendeur spécialisé

10 Caractéristiques techniques

10.1 Dimensions et poids

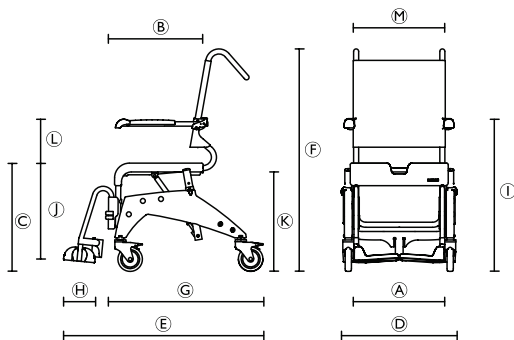

Modèle	Ocean VIP	Ocean VIP XL	Ocean Dual VIP
Dimensions [mm] et poids [kg]			
(A)	500		
(B)	450		
(C)	510 – 610		
(D)	595	625	625
(E)	106		
(F)	1085 – 1185		
(G)	845		
(H)	160		
(I)	720 – 860		

Modèle	Ocean VIP	Ocean VIP XL	Ocean Dual VIP
(J)	345 – 465		
(K)	420 – 520 (avec support de chaise percée) 440 – 540 (sans support de chaise percée)		
(L)	215 / 245		
(M)	475	555	475
Largeur, découpe pour toilette intime	205		
Profondeur, découpe pour toilette intime	320		
Angle d'inclinaison de l'assise	0° – 35°		
Angle d'inclinaison du dossier	-	-	10° – 50°
Diamètre des roulettes	127 mm		
Poids du produit	23,5	23,5	28,3
Poids minimal / maximal de l'utilisateur	40 / 150		

10.2 Matériaux

Châssis	Acier inoxydable, poudré
Plaque d'assise	Polypropylène
Toile de dossier	Nylon, enduit PVC
Palettes	Polypropylène, renforcement fibre de verre
Accoudoirs	Polypropylène
Roulettes	Plastiques et acier inoxydable

Tous les composants du produit sont résistants à la corrosion et exempts de latex.

Inhoudsopgave

Deze handleiding dient te worden overhandigd aan de gebruiker van het product. Lees deze handleiding **VOÓR** u het product gebruikt en bewaar hem voor eventuele raadplegingen in de toekomst.

I Algemeen	76
1.1 Algemene informatie	76
1.2 Symbolen in deze gebruiksaanwijzing	76
1.3 Garantie	76
1.4 Normen en voorschriften	76
1.5 Bedoeld gebruik	77
1.6 Levensduur	77
2 Veiligheid	78
2.1 Veiligheidsinformatie	78
2.2 Labels en symbolen op het product	79
3 Componenten	81
3.1 Overzicht	81
4 Montage	82
4.1 Veiligheidsinformatie	82
4.2 De douche- en toiletrolstoel monteren	82
5 Gebruik	88
5.1 Veiligheidsinformatie	88
5.2 De douche- en toiletrolstoel gebruiken	89
6 Transport	92
6.1 Veiligheidsinformatie	92
7 Onderhoud	93
7.1 Veiligheidsinformatie	93
7.2 Schoonmaken en desinfecteren	93
7.3 De zwenkwielen vervangen	94

8 Na gebruik	95
8.1 Opslag	95
8.2 Hergebruiken	95
8.3 Afvoeren	95
9 Storingen verhelpen	96
9.1 Defecten identificeren en repareren	96
10 Technische Specificaties	97
10.1 Afmetingen en gewicht	97
10.2 Materialen	98

I Algemeen

I.1 Algemene informatie

Deze gebruiksaanwijzing bevat belangrijke informatie en aantekeningen voor een juist en veilig gebruik van de douche- en toiletrolstoel.

Lees deze gebruiksaanwijzing aandachtig door voordat u dit product in gebruik neemt. Houd rekening met alle aantekeningen, in het bijzonder de veiligheidsinformatie, en handel overeenkomstig.

De positiepecificaties (A, B, C, etc.) in de gebruiksinstructies verwijzen altijd naar de voorafgaande afbeelding.

I.2 Symbolen in deze gebruiksaanwijzing

Waarschuwingen in deze gebruiksaanwijzing worden aangegeven met symbolen. De titel naast een waarschuwingssymbool geeft de mate van gevaar aan.



WAARSCHUWING

Geeft een gevaarlijke situatie aan die kan leiden tot ernstige verwondingen of zelfs tot de dood als deze waarschuwing wordt genegeerd.



LET OP

Geeft een gevaarlijke situatie aan die kan leiden tot lichte verwondingen als deze waarschuwing wordt genegeerd.



BELANGRIJK

Geeft een gevaarlijke situatie aan die kan leiden tot schade als deze waarschuwing wordt genegeerd.



Handige tips, aanbevelingen en informatie om een efficiënte en probleemloze werking te verzekeren.



Dit product voldoet aan richtlijn 93/42/EEG betreffende medische hulpmiddelen. De lanceringsdatum van dit product staat vermeld in de CE-verklaring van overeenstemming.



Fabrikant

I.3 Garantie

Wij bieden voor dit product een fabrieksgarantie in overeenstemming met onze Algemene Voorwaarden in de respectievelijke landen. Garantieclaims kunnen alleen worden ingediend via de dealer bij wie u het apparaat hebt gekocht.

I.4 Normen en voorschriften

Kwaliteit is van het grootste belang voor ons bedrijf. Daarom zijn alle processen gebaseerd op ISO-normen 9001 en 13485.

Dit product is voorzien van het CE-merk, conform Richtlijn 93/42/EEG betreffende medische hulpmiddelen, klasse I.

Dit product voldoet aan de norm DIN EN 12182 (Technische hulpmiddelen voor gehandicapten - Algemene eisen en beproevingsmethoden).

Invacare® werkt er continu aan om ervoor te zorgen dat het effect van het bedrijf op het milieu, zowel lokaal als internationaal, zo veel mogelijk wordt beperkt. Wij maken uitsluitend gebruik van materialen en onderdelen die voldoen aan de REACH-richtlijnen.

Neem voor meer informatie contact op met Invacare® in uw land (zie de achterzijde van deze handleiding voor de adressen).

1.5 Bedoeld gebruik

De douche- en toiletrolstoel is alleen bedoeld ter ondersteuning bij het douchen, het gebruik van het toilet of voor het verplaatsen van patiënten binnenshuis. Enig ander gebruik is verboden.

U kunt het product als toiletrolstoel gebruiken als u het boven een standaardtoilet plaatst of het combineert met een toiletstoel (optioneel).

Bedieningstemperatuur: 5 - 40 °C.

1.6 Levensduur

De verwachte levensduur van deze producten is vijf jaar als deze strikt in overeenstemming met het bedoelde gebruik worden toegepast, zoals beschreven in dit document, en als aan alle onderhouds- en servicevereisten wordt voldaan. De verwachte levensduur kan worden overschreden als het product voorzichtig wordt gebruikt en goed wordt onderhouden en als technische en wetenschappelijke vooruitgang niet leiden tot technische beperkingen. De levensduur kan ook aanzienlijk worden verminderd door extreem of onjuist gebruik. De verwachte levensduur vormt geen aanvullende garantie.

2 Veiligheid

2.1 Veiligheidsinformatie



WAARSCHUWING!

- Gebruik dit product of de beschikbare optionele apparatuur alleen wanneer u deze instructies en het eventuele aanvullende instructiemateriaal volledig hebt doorgelezen en begrepen, zoals gebruikershandleidingen, servicehandleidingen of instructiebladen die bij dit product of de optionele apparatuur worden verstrekt. Producthandleidingen van Invacare zijn beschikbaar op het internet of bij uw lokale dealer (adressen bevinden zich op de achterzijde van deze handleiding).
- Als u de gevaren, aandachtspunten of instructies niet begrijpt, neemt u contact op met een zorgverlener, dealer of technisch personeel voordat u dit apparaat gaat gebruiken. Er kan anders letsel of schade optreden.



WAARSCHUWING!

Risico op lichamelijk letsel

- Ga niet op dit product staan.
- Gebruik dit product niet als klimhulpmiddel.
- Gebruik dit product niet buiten.



WAARSCHUWING!

Risico op lichamelijk letsel

- Niet gebruiken bij een defect.
- Neem direct contact op met uw dealer in geval van een defect.
- Voer geen niet-geautoriseerde wijzigingen of aanpassingen uit op het product.
- Gebruik alleen de accessoires die bedoeld zijn voor dit product.



BELANGRIJK!

- De informatie in dit document kan zonder voorafgaande kennisgeving worden gewijzigd.
- Controleer en test vóór gebruik alle onderdelen op transportschade.

2.2 Labels en symbolen op het product

Typeplaatje

Het typeplaatje bevat belangrijke informatie:

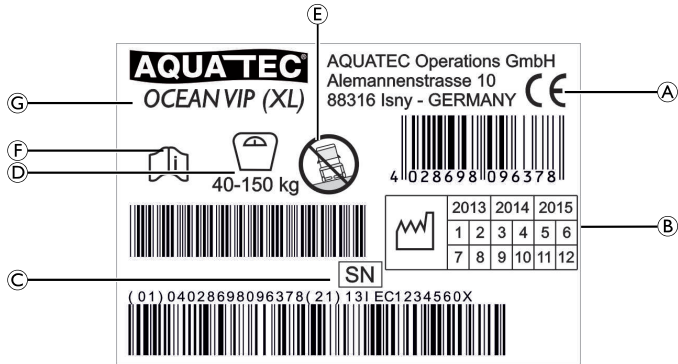

(A)	Conformiteitsmerk
(B)	Periode productie
(C)	Serienummer
(D)	Laadcapaciteit
(E)	Opmerking (alleen te gebruiken op vlakke ondergrond)
(F)	Opmerking (bijgevoegde documenten in acht nemen)
(G)	Apparaataanduiding



Het typeplaatje is aan de binnenkant van de rechterzijde bevestigd.

Labels op het product

De volgende labels zijn aan de achterzijde van de hoofdsteun bevestigd:

Label	Omschrijving
	<p>Correct gebruik bij het draaien van het zitframe met rugleuning, ® 5.2 De douche- en toiletrolstoel gebruiken, pagina 89.</p>
	<p>LET OP!</p> <p>Risico op botsen</p> <p>De rugleuning kan tegen uw lichaam botsen wanneer u aan de verwijderbare handgreep trekt.</p> <p>- Zorg ervoor dat er genoeg ruimte is tussen u en de rugleuning wanneer u het zitframe met rugleuning draait.</p>

Volgende labels zijn aan de zijstukken bevestigd:

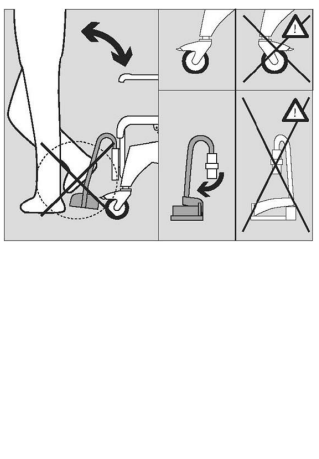
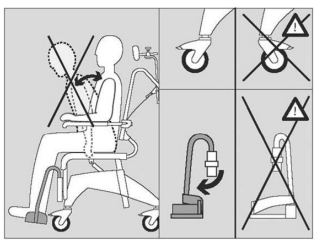
Label	Omschrijving
	<p>WAARSCHUWING!</p> <p>Risico voor kantelen</p> <ul style="list-style-type: none"> - Ga niet op de voetsteun staan om in of uit de douche- en toiletstoel te komen. - Duw de voetsteunen naar de zijkant of klap de voetplaten in voordat u in of uit de douche- en toiletstoel stapt. - Draai de zwenkwielen zodat de vergrendeling naar voren is gericht voordat iemand plaatsneemt in de rolstoel of iemand opstaat.
	<p>WAARSCHUWING!</p> <p>Risico voor kantelen</p> <ul style="list-style-type: none"> - Leun niet te ver naar voren wanneer u in de douche- en toiletrolstoel zit. - Bevestig de antikantelsteunen aan de voorzijde.

3 Componenten

3.1 Overzicht

De volgende onderdelen zijn inbegrepen in de levering:

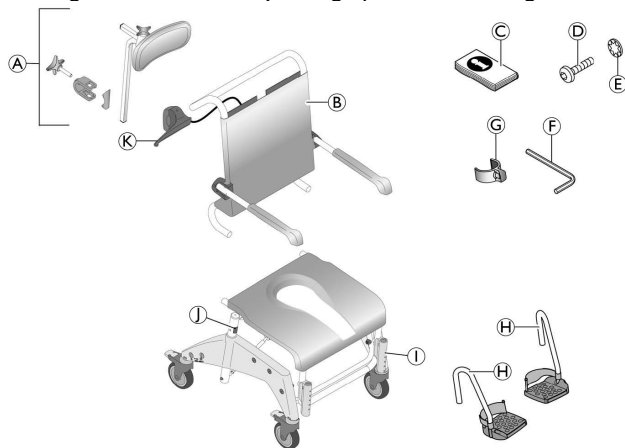

ⓐ	Zitframe met zitplaat en zijcanten met zwenkwielen
ⓑ	Klemmen (2 x) voor hoogteaanpassing (ingebracht vanuit de binnenkant)
ⓒ	Verwijderbare handgreep

ⓐ	Hoofdsteen
ⓑ	Rugleuning met bekleding en armsteunen
ⓒ	Gebruiksaanwijzing (in plastic zak)
ⓓ	Schroeven (4 x) voor rugleuning
ⓔ	Sluitring (4 x) voor rugleuning
ⓕ	Inbussleutel
ⓖ	Klemmen (2 x) voor voetsteunen (in plastic zak)
ⓗ	Voetsteunen met hielband (2 x)

4 Montage

4.1 Veiligheidsinformatie



WAARSCHUWING!

- Controleer de onderdelen op transportschade voordat u het product in gebruik neemt en neem indien nodig contact op met uw dealer.
- Houd er bij de montage rekening mee dat alle onderdelen juist geplaatst dienen te worden zodat er geen beschadigingen optreden.

In dit hoofdstuk wordt uitgelegd hoe het product moet worden gemonteerd.

Dit product wordt in de omgekeerde volgorde gedemonteerd.

4.2 De douche- en toiletrolstoel monteren De zitframebuis plaatsen voor hoogteaanpassing

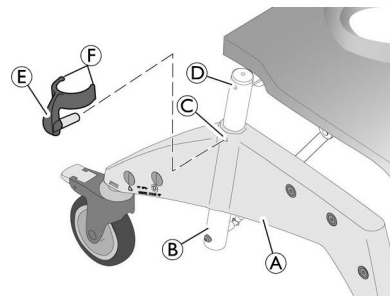

1. Trek aan de twee klemmen **E** voor hoogteaanpassing vanaf de binnenkant **D** van het zitframe **A** en breng deze vanaf de buitenkant in de zijkant **C** in tot beide lippen **F** de zitframebuis **B** omsluiten.

De zithoogte aanpassen



WAARSCHUWING!

- Pas de zithoogte aan zodat deze bij de gebruiker past. De zithoogte is op de juiste manier ingesteld als beide voeten van de gebruiker die in de rolstoel, zit de grond raken.
- De zithoogte moet aan beide kanten tegelijk worden aangepast. Voor deze aanpassingen is een tweede persoon vereist.
- Pas de zithoogte van de rolstoel niet aan wanneer er iemand op zit.

1. Til de rolstoel lichtjes omhoog met het zitframe.
2. Verwijder beide klemmen **E**.
3. Haal het zitframe uit de zijkant **A** of druk het erin.

- Lijn de klemuitsparingen © aan de zijkant uit met een opening in het zitframe ④.
- Druk beide klemmen vanaf de buitenkant in de zijkant tot de twee lippen ⑥ de zitframebuis ⑧ omsluiten.

De rugleuning plaatsen

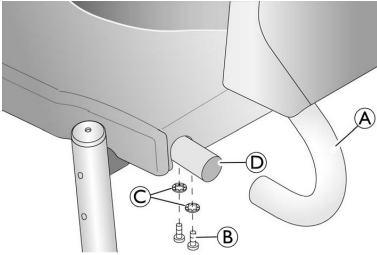

- Druk alle vier de rode voetpedalen naar beneden zodat de zwenkwielen worden vergrendeld.

! BELANGRIJK!

- Zorg dat de armsteunen naar voren zijn gericht als u deze inklapt.

- Druk de rugleuning ① vanaf de achterkant op de pen op het zitframe ④ tot de boord van de rugleuning de zitframebuis raakt.

! BELANGRIJK!

- Draai de schroeven aan met de meegeleverde inbussleutel. Het moment is 5 Nm.
- Controleer regelmatig of de schroeven goed vastzitten.

- Bevestig de rugleuning aan de linker- en rechterkant met twee schroeven ② en de sluitringen ③ aan elke kant.

De rugbekleding aanpassen

De spanning van de rugleuning kan desgewenst worden aangepast.

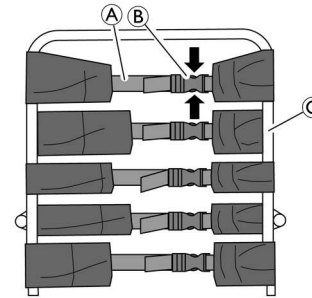

WAARSCHUWING!

- Zorg dat er altijd minimaal drie riemen zijn gelegd via het rugleuningframe (aan de buitenkant) en dat de riemsluitingen gesloten zijn.



Om accessoires te bevestigen, opent u de tweede riemgesp vanaf de bovenkant en schuift u de rugbekleding via de binnenkant van het rugleuningframe door vanaf dit punt ③.

Aanspannen:

- Span de riemen ① van de rugbekleding aan.

Losmaken:

- Open de riemgespen ② door de lippen naar elkaar toe te drukken (pijlen).
- Duw de riemen een stuk terug door de gesp.
- Sluit de riemgespen.
- Span de riemen opnieuw een beetje aan.

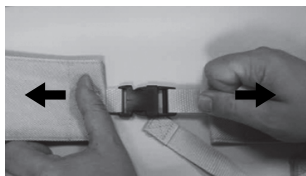

WAARSCHUWING!

Risico op letsel door beschadigde spanbanden rugleuning.

Controleer na elk onderhoud of elke reparatie of de rugleunings gordels stevig vastzitten.

- Controleer of alle spanbandenclips stevig vastzitten door de spanbanden te sluiten en aan beide uiteinden te trekken.
- Vervang de rugleuning/rugleuningsspanbanden als een spanband tijdens het trekken opent.

De hoogte van de arMLEUNINGEN aanpassen

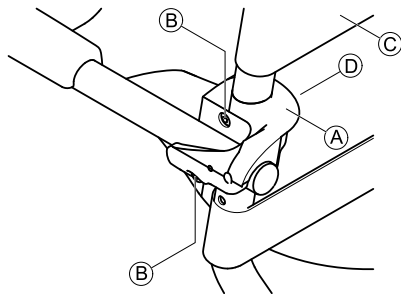

BELANGRIJK!

- Pas de hoogte van de armsteunen aan zodat deze bij de gebruiker passen.
- Pas de hoogte van de armsteunen aan beiden kanten hetzelfde aan.
- Stel de hoogte van de rechter en linker armsteunen op precies dezelfde manier in.

1. Open de riemgesp op de rugbekleding die via de binnenkant van het rugleuningframe wordt gelegd.
2. Open de gesp van de riem op de rugbekleding © die boven de armsteunen ligt.
3. Leg de riem door de binnenkant van het rugleuningframe en sluit deze opnieuw.



De bouten worden los in de borgklem geplaatst en kunnen loskomen.

4. Draai de schroeven © van de armsteunbeugel A los met de meegeleverde inbussleutel.
5. Verwijder de borgklem D met de bouten van de binnenkant van het rugleuningframe.
6. Verwijder de rugleuningbeugel A samen met de armsteun en beweeg deze naar boven.



Het kleinere gat dient ter bevestiging van de borgklem.

7. Plaats de schroeven in de armsteunbeugel en duw deze door de gaten in het rugleuningframe.
8. Indien nodig plaatst u de bouten opnieuw in de borgklem.
9. Zet de borgklem zo op het rugleuningframe dat de bevestiging van de klem in het kleinere gat steekt.
10. Draai de schroeven in de moeren en draai ze aan.
11. Leg de loshangende riem van de rugbekleding langs de buitenkant van het rugleuningframe, sluit alle riemen en trek ze aan.



BELANGRIJK!

De armsteunen worden op dezelfde manier verlaagd.
 – Wanneer u een lagere positie instelt, moet de riem onder de armsteunen open zijn en via de binnenkant van het rugleuningframe worden gelegd.

De verwijderbare handgreep plaatsen

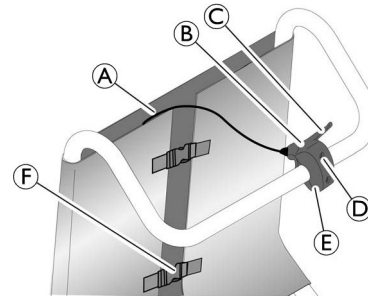

1. Schroef de twee schroeven met cilindervormige kruiskop ④ uit de verwijderbare handgreep ② en verwijder het onderste deel van de bevestigingsklem ⑤.
2. Duw de verwijderbare handgreep met de kabel ① voor het activeren van de pneumatische veren omhoog door de opening tussen de rugbekleding en de riemsluitingen ⑥.
3. Plaats de verwijderbare handgreep met het bovenste deel van de bevestigingsklem op de handgreep van de rugleuning zodat de hendel ③ naar rechts is gericht.
4. Bevestig de verwijderbare handgreep op het buizenframe met het onderste deel van de bevestigingsklem en de twee schroeven met cilindervormige kruiskop. Draai lichtjes aan de schroeven.
5. Lijn de verwijderbare handgreep uit zoals aangegeven in de bovenstaande afbeelding.
6. Zet de twee schroeven met cilindervormige kruiskop vast.

De voetsteunen monteren

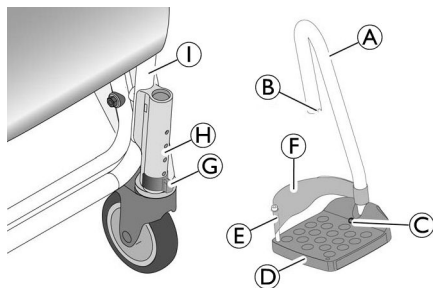

1. Druk de voetsteun **A** met de voetplaat **D** naar binnen in de geleider **H** van het zitframe **I** tot de groef **B** in de pen van de klem **G** valt. De voetsteun kan niet meer opzij worden gedraaid.

 De montageprocedure is gelijk voor zowel de rechter- als de linkervoetsteun.

De hoogte van de voetsteunen aanpassen

1. Trek de voetsteun **A** een klein stukje omhoog.
2. Trek de klem **G** uit en druk deze terug in de gewenste positie. Trek de voetsteun indien nodig een klein stukje verder uit.
3. Druk de voetsteun omlaag tot de groef **B** in de pen van de klem valt.
4. Stel de andere voetsteun op dezelfde hoogte in.

De helling van de voetplaten instellen

! BELANGRIJK!

- De helling van de voetplaten kan met oneindig veel variaties worden ingesteld.
- Zorg dat de hoogte van de rechter- en linkervoetplaat op dezelfde manier wordt aangepast.

1. Draai de inbusschroef **C** op de voetplaat losser met een inbusschroef van maat 4.
2. Draai de voetplaat **D** naar de gewenste positie.
3. Draai de inbusschroef weer vast.

De hoofdsteun monteren

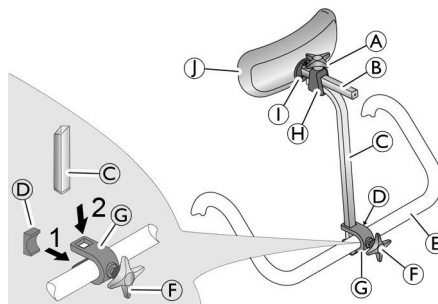

1. Gebruik de sterkopschroevendraaier **F** om de schroef een beetje in de beugel **G** te draaien.
2. Duw de beugel met de schroef vanaf de achterkant op de handgreep van de rugleuning **E** zodat de schroef in het gat op de handgreep van de rugleuning steekt.

3. Bevestig de plaat ① vanaf de voorkant op de beugel zodat beide lippen van de plaat naar boven en beneden zijn gericht en de afgeronde zijde van de plaat de handgreep van de rugleuning raakt.

! **BELANGRIJK!**

- Als u de houder plaatst, moet de afgeronde zijde van de plaat volledig op de handgreep van de rugleuning rusten.

4. Duw de handgreep ② vanaf de bovenkant in de inkepingen op de beugel.
5. Gebruik de sterkopschroevendraaier om de schroef vast te draaien tot de handgreep is bevestigd.
6. Duw het kussen ③ en de kussenhouder ④ in de houder op de handgreep ⑤.
7. Gebruik de sterkopschroevendraaier ⑥ om de bovenste schroef vast te draaien tot de kussenhouder is bevestigd.



Om deze aan de gebruiker aan te passen, kunt u de handgreep aanpassen met de afgeronde zijde naar de voor- of achterkant gericht.

Het hoofdstekunstussen ③ kan worden verwijderd en vervangen door andere kussenvormen (optioneel). Als u dit wilt verwijderen, maakt u de borgbouten ③ los.

5 Gebruik

5.1 Veiligheidsinformatie



WAARSCHUWING!

- Gebruik de douche- en toiletrolstoel alleen op een vlakke ondergrond en binnenshuis.
- Kijk naar de specificaties op het typeplaatje. Zorg ervoor dat u de douche- en toiletrolstoel niet overbelast.
- Let op de veiligheidslabels op de achterzijde van de hoofdsteun en de zijstukken. 2.2 Labels en symbolen op het product, pagina 79.
- Plaats geen al te zware voorwerpen op de douche- en toiletrolstoel.
- Voer altijd voor elk gebruik een visuele inspectie van het product op externe beschadigingen uit.



WAARSCHUWING!

Risico op uitglijden en weggrollen

- Zorg er vóór gebruik voor dat de zitting veilig is bevestigd aan het zitframe
- Vergrendel alle vier de zwenkwielen met de rode voetsluitingen voordat iemand plaatsneemt, iemand opstaat of als de rolstoel staat geparkeerd.



WAARSCHUWING!

Risico op kantelen

- Draai de voetsteunen naar de zijkant of klap de voetplaten naar boven voordat iemand plaatsneemt in de rolstoel of iemand opstaat.
- Draai de zwenkwielen zodat de vergrendeling naar voren is gericht voordat iemand plaatsneemt in de rolstoel of iemand opstaat.
- Ga nooit op de voetsteunen staan.
- Rij alleen met de gebruiker op de toiletstoel wanneer het zitframe en de rugleuning in verticale positie zijn vergrendeld.
- Verwijder de pneumatische veren niet.



WAARSCHUWING!

Risico op voorover kantelen!

- Antikantelsteunen voorzijde (art. nr. 1535936) zijn beschikbaar. Deze voorkomen dat de douchestoel voorwaarts kantelt.



LET OP!

Risico op klem zitten door het kantelmechanisme

- Als u het zitframe kantelt, moet u ervoor zorgen dat de armen van de gebruiker op de armsteunen rusten.



BELANGRIJK!

Risico op breken van de hoofdsteun

- Draai of duw de douche- en toiletrolstoel alleen met de greep aan de rugleuning, nooit via de hoofdsteun.

5.2 De douche- en toiletrolstoel gebruiken

De armsteunen draaien



LET OP!

Vingers kunnen in het inklapmechanisme bekneld raken

- Plaats geen vingers in de gelede koppeling wanneer de armsteunen naar boven of onderen worden geklapt.
- Plaats geen vingers tussen de armsteun en de rugleuning wanneer de armsteunen naar achteren worden ingeklapt.
- Zorg ervoor dat er geen onderdelen blijven hangen.

De voetsteunen draaien

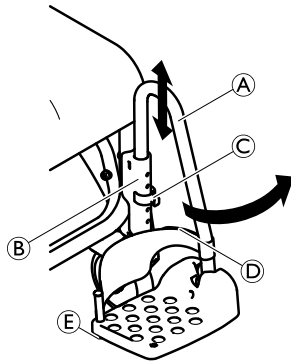

Instappositie/uitstappositie:

1. Trek de voetsteun (A) in de geleider (B) een beetje omhoog totdat de groef niet meer vastzit in de pen van de klem (C).
2. Zwenk de voetsteun naar de zijkant.

1563142-B

Rijpositie:



LET OP!

Risico op ongeluk als gevolg van losse voetsteun
– Bevestig de voetsteunen in de rijpositie.

1. Draai de voetsteun (A) naar binnen.
2. Druk de voetsteun omlaag tot de groef in de pen van de klem (C) valt.

De hielband verwijderen/bevestigen

1. Open de velcrobandsluiting (D) op de hielband.
2. Verwijder de schroef (E) uit de onderkant van de voetplaat.
3. Verwijder de hielband uit de flexibele plastic pen.



Bevestig de hielband volgens dezelfde procedure in omgekeerde volgorde.



BELANGRIJK!

– Zorg er bij de installatie van een voetsteun altijd voor dat de velcrobandsluiting van de hielband naar achteren is gericht.

Zitframe met rugleuning draaien

! BELANGRIJK!

- Gebruik alleen de verwijderbare handgreep en draai het zitframe met rugleuning alleen wanneer een gebruiker op de stoel zit.
- Als u het zitframe met rugleuning draait, trekt u de rugleuning naar voren of achteren met behulp van de handgreep.
- Steek tijdens het draaien nooit een hand in de ruimte tussen het zitframe met rugleuning en het buizenframe aan de voorzijde tussen de zijkanten.
- U mag niet rijden wanneer het zitframe met rugleuning is gedraaid.

Naar voren/achteren draaien

 Het zitframe kan samen met de rugleuning ongeveer 35° naar achteren en ongeveer 5° naar voren worden gekanteld.

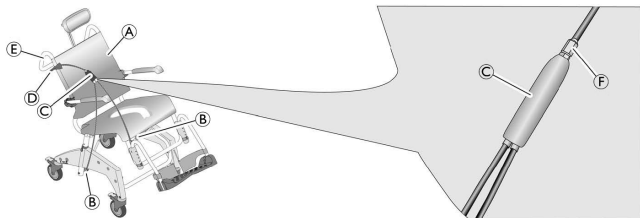

1. Trek aan de verwijderbare handgreep **D** en houd deze in deze positie. De distributeur **C** wordt gebruikt om de pneumatische veren **B** te ontgrendelen.
2. Druk het zitframe **A** samen met de rugleuning met behulp van de handgreep van de rugleuning **E** naar achteren of voren. De pneumatische veren **B** worden uitgerekt of ingetrokken.
3. Laat de verwijderbare handgreep los. Het zitframe wordt in de huidig ingestelde hellingsgraad vastgezet.

Naar voren/achteren draaien zonder gebruiker

1. Ga naast de stoel staan.
2. Trek met één hand aan de verwijderbare handgreep en houd deze in deze positie.
3. Druk het zitframe met rugleuning naar beneden door met uw andere hand in het midden van het zitgedeelte te duwen.
4. Laat de verwijderbare handgreep los zodra het zitframe met rugleuning naar voren is gedraaid. Het zitframe is nu in deze positie bevestigd.

De zitplaat verwijderen/plaatsen

Verwijderen:

1. Trek de zitplaat aan beiden zijden naar boven.

Plaatsen:



LET OP!

Vingers kunnen bekneld raken

- Plaats geen vingers tussen het zitgedeelte en het zitframe wanneer u de zitplaat naar beneden duwt.

1. Plaats de zitplaat op het zitframe met de uitsparing naar de voorkant gericht.
2. Duw de zitplaat zo ver mogelijk naar achteren.
3. Druk met de vlakke hand de zijanten van de zitplaat naar beneden en duw vervolgens tegen de voor- en achterzijde tot de zitplaat in het zitframe valt.

De positievergrendeling vergrendelen



De positievergrendeling wordt alleen vergrendeld als het wiel zich in een voorwaartse positie bevindt.

1. Vergrendel de vergrendeling op het zwenkwiel met het blauwe voetpedaal. Het zwenkwiel is nu in de voorwaartse positie bevestigd.

6 Transport

6.1 Veiligheidsinformatie



Het product kan voor transport worden gedemonteerd in de onderdelen die zijn inbegrepen in de levering, ® 3.1 Overzicht, pagina 81.

- I. Demonteer het product, ® 4.2 De douche- en toiletrolstoel monteren, pagina 82 door de stappen voor montage in omgekeerde volgorde te volgen.



BELANGRIJK!

Risico op beschadiging van het product

- Transporteer het product in een droge ruimte bij een temperatuur tussen 0 °C en 40 °C, bij een atmosferische druk tussen 795 en 1060 hPa en een luchtvochtigheidsgraad tussen 30 en 75%.
- Stel dit product niet bloot aan direct zonlicht.

7 Onderhoud

7.1 Veiligheidsinformatie

Als de bovenstaande instructies voor schoonmaak en veiligheid in acht worden genomen, heeft het product geen onderhoud nodig.



WAARSCHUWING!

- Controleer het product regelmatig op schade en zorg ervoor dat de schroeven goed vastzitten en dat het product stevig is gemonteerd.



WAARSCHUWING!

- Hygiëne is vooral belangrijk in verband met het toilet.
- Reinig de douche- en toiletrolstoel regelmatig en houd deze schoon.



Dit product kan worden gedesinfecteerd. Kies het desinfecterend middel in overeenstemming met de richtlijnen van Aquatec® care. Deze zijn op aanvraag beschikbaar bij Aquatec®, de contactgegevens staan op de laatste pagina van deze gebruiksaanwijzing.

7.2 Schoonmaken en desinfecteren

Het product kan worden schoongemaakt en gedesinfecteerd met behulp van commercieel verkrijgbare middelen.



BELANGRIJK!

- Hygiëne is erg belangrijk, vooral op gevoelige plaatsen als de badkamer.
- Houd het product te allen tijde schoon en reinig het regelmatig.

1. Desinfecteer het product door alle algemeen toegankelijke oppervlakken af te nemen met een desinfecteermiddel (indien mogelijk na demontage van het product).



BELANGRIJK!

- Alle gebruikte reinigings- en desinfecteringsmiddelen moeten effectief zijn, met elkaar gecombineerd kunnen worden en de te reinigen materialen beschermen. Raadpleeg voor meer informatie over goede hygiëne en desinfectie (in de intramurale gezondheidszorg) de Nederlandse Vereniging van Zeepfabrikanten (NVZ) (www.nvz.nl).
- Schoonmaken met de hand.
 - Schoonmaken zonder schuurmiddel.

Reiniging in een huiselijke omgeving



BELANGRIJK!

- Risico op beschadiging van het product
- Haal de houders voor de accessoires niet uit elkaar.

1. Verwijder alle aangesloten accessoires.
2. Trek de voetsteunen uit de geleiders.
3. Verwijder de zitplaat en de rugbekleding.

4. Verwijder de zijkanten.
5. Steek de klemmen onmiddellijk terug in het zitframe zodat deze niet verloren worden gelegd.
6. Reinig de verschillende onderdelen met een doek of borstel en in de handel verkrijgbare schoonmaakmiddelen en desinfecterende middelen.
7. Spoel de onderdelen met warm water af.
8. Droog de onderdelen met een doek.
9. Zet het product weer in elkaar, 4.2 De douche- en toiletrolstoel monteren, pagina 82.

Reiniging in een klinische omgeving

-  Naast de hierboven omschreven manier van reinigen, reinigt u het product na het ontslag van elke patiënt, na de beëindiging van de gebruikperiode of minimaal elke maand (afhankelijk van wat zich het eerst voordoet) door het 3 minuten bij 85 °C in de autoclaaf te plaatsen.



LET OP!

Risico op verbranding van de huid

- Laat het product afkoelen na reiniging in de autoclaaf.

De rugbekleding (optioneel) reinigen

1. Verwijder de rugbekleding.
2. Was de bekleding met een mild wasmiddel in de wasmachine op maximaal 60 °C.



BELANGRIJK!

Risico op beschadiging

- Wassen op hogere temperaturen kan leiden tot krimpen van materiaal.
- Droog bekleding niet in de wasdroger.



BELANGRIJK!

- Door overmatig reinigen kan textiel beschadigen.
- Wij raden u aan de rugbekleding elke twee jaar te vervangen.

7.3 De zwenkwielen vervangen



WAARSCHUWING!

Risico op ongeluk als gevolg van foutief bevestigde zwenkwielen.

- De zwenkwielen moeten door een erkende dealer worden vervangen.

8 Na gebruik

8.1 Opslag

**WAARSCHUWING!****Risico op beschadiging van het product**

- Bewaar het product in een droge ruimte bij een temperatuur tussen 0 °C en 40 °C, een luchtdruk tussen 860 en 1060 hPa en een luchtvochtigheidsgraad tussen 30 en 75%.
- Bewaar dit product niet in de buurt van warmtebronnen.
- Stel dit product niet bloot aan direct zonlicht.

8.2 Hergebruiken

Het product is geschikt voor herhaald gebruik. Hoe vaak het product kan worden hergebruikt, hangt af van de frequentie en de manier van gebruik van het product. Vóór hergebruik moet het product grondig worden gereinigd en gedesinfecteerd. (® 7.2 Schoonmaken en desinfecteren, pagina 93) Controleer de veiligheidsfuncties en reset indien nodig.

8.3 Afvoeren

Het afvoeren en recyclen van gebruikte toestellen en verpakkingsmaterialen moet gebeuren volgens de toepasselijke wettelijke regelgevingen.

Neem contact op met de fabrikant voor informatie over de correcte en volledige afvoer.

9 Storingen verhelpen

9.1 Defecten identificeren en repareren



In de volgende tabel vindt u een overzicht van storingen en de mogelijke oorzaken daarvan. Als u de storing niet kunt verhelpen met behulp van de gegeven oplossingen, kunt u ook rechtstreeks contact opnemen met uw gespecialiseerde dealer.

Defect	Mogelijke oorzaak	Oplossing
Moeilijkheden bij het aanpassen van de zithoogte	Vuil tussen het zitframe en de zijkant	Haal het product uit elkaar tot de onderdelen die u bij de levering ontving en reinig deze grondig
De zwenkwielen draaien moeilijk of niet	Vuil tussen de vork en de velg	Reinig de zwenkwielen grondig
Moeilijkheden bij het opzij duwen van de voetsteunen	Neerslag in de geleiders	Verwijder de voetsteunen en reinig deze grondig

Defect	Mogelijke oorzaak	Oplossing
Het zitframe met rugleuning kan niet worden gedraaid	Moer op de distributeur losser gemaakt	Draai de moer vast
	De pomp is defect	Neem contact op met uw gespecialiseerde dealer

10 Technische Specificaties

10.1 Afmetingen en gewicht

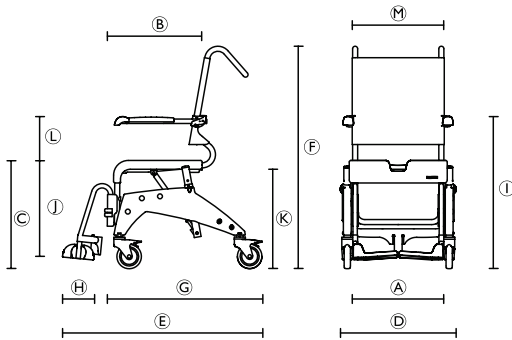

Model	Ocean VIP	Ocean VIP XL	Ocean Dual VIP
Afmetingen [mm] en gewicht [kg]			
A	500		
B	450		
C	510 – 610		
D	595	625	625
E	106		
F	1085 – 1185		
G	845		
H	160		

Model	Ocean VIP	Ocean VIP XL	Ocean Dual VIP
Ⓘ	720 – 860		
Ⓝ	345 – 465		
Ⓚ	420 – 520 (met toiletpothouder) 440 – 540 (zonder toiletpothouder)		
Ⓛ	215 / 245		
Ⓜ	475	555	475
Breedte, hygiëneholve	205		
Diepte, hygiëneholve	320		
Hellingshoek van zit	0° – 35°		
Minimale hellingshoek van rugleuning	-	-	10° – 50°
Diameter van zwenkwiel	5" (127 mm)		
Productgewicht	23,5	23,5	28,3
Minimum-/ maximum-gewicht van gebruiker	40 / 150		

10.2 Materialen

Frame	Roestvrij staal, gemoffeld
Zitplaat	Polypropyleen
Rugbekleding	Kunststof, PVC-coating
Voetsteunen	Polypropyleen, glasvezelversterkt
Armsteunen	Polypropyleen
voorwielen	Kunststof en roestvrij staal

Alle productonderdelen zijn roestbestendig en latexvrij.

Sommario

Il presente manuale deve essere fornito all'utilizzatore del prodotto.
Leggere il presente manuale e conservarlo per eventuali consultazioni successive, PRIMA di utilizzare il prodotto.

1 Generale	.100
1.1 Informazioni generali	.100
1.2 Simboli in questo manuale d'uso	.100
1.3 Garanzia	.100
1.4 Norme e regolamenti.	.100
1.5 Uso previsto	.101
1.6 Durata	.101
2 Sicurezza	.102
2.1 Informazioni per la sicurezza.	.102
2.2 Etichette e simboli sul prodotto	.103
3 Componenti	.105
3.1 Panoramica	.105
4 Messa in servizio	.106
4.1 Informazioni per la sicurezza.	.106
4.2 Montaggio della carrozzina da doccia e da toilette	.106
5 Uso	.112
5.1 Informazioni per la sicurezza.	.112
5.2 Utilizzo della carrozzina da doccia e da toilette	.113
6 Trasporto	.116
6.1 Informazioni per la sicurezza.	.116
7 Manutenzione	.117
7.1 Informazioni per la sicurezza.	.117
7.2 Pulizia e disinfezione.	.117
7.3 Sostituzione delle ruote	.118

8 Dopo l'utilizzo	.119
8.1 Conservazione.	.119
8.2 Riutilizzo.	.119
8.3 Smaltimento	.119
9 Risoluzione guasti	.120
9.1 Identificazione e riparazione dei guasti.	.120
10 Dati tecnici	.121
10.1 Dimensioni e peso	.121
10.2 Materiali	.122

I Generale

I.1 Informazioni generali

Il presente manuale d'uso contiene informazioni e note sull'uso corretto e sicuro della carrozzina da doccia e da toilette.

Si prega di leggere attentamente il presente manuale d'uso prima di utilizzare il prodotto. Osservare tutte le note, in particolare le informazioni di sicurezza e agire di conseguenza.

Le indicazioni di posizione (A, B, C, ecc.) riportate nelle istruzioni d'uso fanno sempre riferimento alla figura precedente.

I.2 Simboli in questo manuale d'uso

Nel presente manuale d'uso, le avvertenze sono contrassegnate con dei simboli. Il titolo accanto al simbolo di avvertenza indica il livello di pericolo.



ATTENZIONE

Indica una situazione pericolosa che, se non evitata, potrebbe causare la morte o gravi lesioni.



AVVERTENZA

Indica una situazione pericolosa che, se non evitata, potrebbe causare lesioni di lieve entità.



IMPORTANTE

Indica una situazione pericolosa che, se non evitata, potrebbe causare danni.



Consigli utili, raccomandazioni e informazioni per garantire un funzionamento efficiente e regolare.



Questo prodotto è conforme alla direttiva 93/42/CEE riguardante i prodotti medicali. La data di lancio di questo prodotto è specificata nella dichiarazione di conformità CE.



Fabbricante

I.3 Garanzia

Offriamo una garanzia del produttore per il prodotto in conformità ai Termini e condizioni generali di vendita applicabili nei rispettivi paesi. La garanzia può essere fatta valere solo attraverso il fornitore presso il quale è stato acquistato il prodotto.

I.4 Norme e regolamenti

La qualità è di fondamentale importanza per la nostra azienda e tutti i processi sono basati sulle norme ISO 9001 e ISO 13485.

Il prodotto è dotato di marchio CE, in conformità con la Direttiva 93/42/CEE concernente i dispositivi medici della classe I.

Il prodotto soddisfa i requisiti delle norme DIN EN 12182 (Ausili tecnici per disabili - requisiti generali e metodi di prova).

Invacare® lavora costantemente per garantire che l'impatto ambientale dell'azienda a livello locale e globale sia ridotto al minimo. Garantiamo di utilizzare esclusivamente materiali e componenti conformi alla direttiva REACH.

Per ulteriori informazioni, si prega di contattare la filiale Invacare® nel proprio paese (gli indirizzi sono riportati sul retro del presente manuale).

I.5 Uso previsto

La carrozzina da doccia e da toilette è concepita esclusivamente come ausilio per la doccia, per l'utilizzo della toilette o per lo spostamento dei pazienti in ambienti al coperto. Qualsiasi altro uso è vietato.

È possibile utilizzare la carrozzina per la toilette posizionandola su una toilette standard o in combinazione con una padella (opzionale).

Temperatura di esercizio: 5 - 40 °C.

I.6 Durata

La durata prevista per questo prodotto è di cinque anni, a condizione che sia utilizzato in conformità alle istruzioni per l'uso indicate nel presente documento e che siano rispettati gli intervalli di manutenzione e controllo. La durata stimata può essere superata se il prodotto è utilizzato con cura e sottoposto a manutenzione adeguata, e se i vantaggi tecnici e scientifici non portano a limitazioni tecniche. La durata può anche essere ridotta considerevolmente a seguito di un uso estremo o non corretto. Il fatto che indichiamo una durata per questi prodotti non rappresenta un'ulteriore garanzia.

2 Sicurezza

2.1 Informazioni per la sicurezza



ATTENZIONE!

- Non usare questo prodotto o nessun altro dispositivo opzionale disponibile senza prima aver letto e compreso attentamente e fino in fondo le presenti istruzioni e ogni altro materiale informativo come il Manuale d'uso, il Manuale per la manutenzione o i Fogli di istruzione forniti con questo prodotto o con i dispositivi opzionali. I manuali dei prodotti Invacare sono disponibili su internet o presso il rivenditore locale (gli indirizzi sono riportati sul retro di copertina del presente manuale).
- Qualora alcune avvertenze, precauzioni o istruzioni fossero di difficile comprensione, vi invitiamo a contattare il personale medico professionale, il rivenditore o i tecnici qualificati prima di iniziare a utilizzare questa apparecchiatura, in modo da evitare possibili lesioni a persone o danni alle cose.



ATTENZIONE!

Pericolo di lesioni

- Non salire in piedi sul prodotto.
- Non utilizzare come ausilio per arrampicarsi.
- Non utilizzare all'aperto.



ATTENZIONE!

Pericolo di lesioni

- Non utilizzare se difettoso.
- In caso di malfunzionamento, contattare immediatamente il rivenditore.
- Non apportare al prodotto modifiche o alterazioni non autorizzate.
- Utilizzare solo gli accessori intesi per questo prodotto.



IMPORTANTE!

- Le informazioni contenute nel presente manuale possono essere soggette a modifiche senza preavviso.
- Prima dell'utilizzo, controllare e testare tutte le parti per individuare eventuali danni dovuti al trasporto.

2.2 Etichette e simboli sul prodotto

Etichetta modello

L'etichetta modello riporta informazioni importanti:

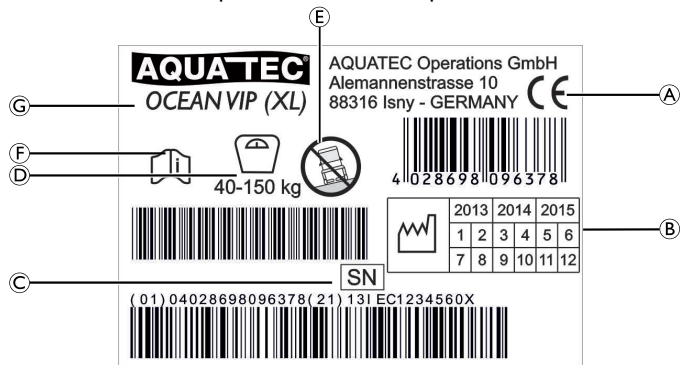

(A)	Contrassegno di conformità
(B)	Data di produzione del prodotto
(C)	Numero di serie
(D)	Portata
(E)	Nota (utilizzare solo su superfici piane)
(F)	Nota (rispettare i documenti in dotazione)
(G)	Nome del modello



L'etichetta modello è attaccata sul lato interno dell'elemento laterale destro.

Etichette sul prodotto

Le seguenti etichette sono attaccate sulla parte posteriore del poggiatesta:

Etichetta	Descrizione
	<p>Utilizzo corretto in caso di inclinazione del telaio del sedile con lo schienale, © 5.2 Utilizzo della carrozzina da doccia e da toilette, pagina I 13</p>
	<p>AVVERTENZA!</p> <p>Rischio di essere colpiti</p> <p>Il corpo dell'assistente potrebbe venire colpito dal poggiatesta durante l'azionamento della leva di sblocco.</p> <p>– Assicurarsi che durante l'inclinazione del telaio del sedile con lo schienale vi sia uno spazio sufficiente tra l'assistente e lo schienale.</p>

Le seguenti etichette sono attaccate sugli elementi laterali:

Etichetta	Descrizione
	<p>ATTENZIONE!</p> <p>Rischio di ribaltamento</p> <ul style="list-style-type: none"> – Non salire sul poggiapiedi salendo o scendendo dalla carrozzina da doccia e da toilette. – Ruotare lateralmente i poggiapiedi o piegare verso l'alto le pedane prima di salire o scendere dalla carrozzina da doccia e da toilette. – Prima di sedersi o di alzarsi, ruotare le ruote in modo che il dispositivo di bloccaggio sia rivolto in avanti.
	<p>ATTENZIONE!</p> <p>Rischio di ribaltamento</p> <ul style="list-style-type: none"> – Non spingersi troppo in avanti quando si è seduti sulla carrozzina da doccia e da toilette. – Montare i dispositivi antiribaltamento anteriori.

3 Componenti

3.1 Panoramica

Fanno parte della fornitura i seguenti componenti:

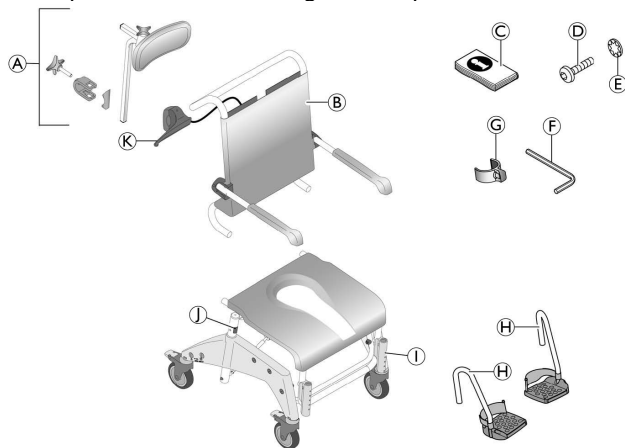

Ⓜ	Poggiapiedi con cinturini per caviglie (2 x)
Ⓛ	Telaio del sedile con piastra del sedile ed elementi laterali con ruote
Ⓜ	Fermi a scatto (2 x) per la regolazione dell'altezza (inseriti dall'interno)
Ⓚ	Leva di sblocco

ⓐ	Poggiatesta
ⓑ	Schienale con rivestimento e braccioli
ⓒ	Manuale d'uso (in una busta di plastica)
ⓓ	Viti (4 x) per schienale
ⓔ	Rondelle dentate (4 x) per schienale
ⓕ	Chiave a brugola
ⓖ	Fermi a scatto (2 x) per poggiapiedi (nel sacchetto di plastica)

4 Messa in servizio

4.1 Informazioni per la sicurezza



ATTENZIONE!

- Prima della messa in servizio, verificare che le parti non presentino danni dovuti al trasporto e contattare il rivenditore, se necessario.
- Assicurarsi che durante il montaggio le parti siano posizionate correttamente l'una rispetto all'altra.

In questa sezione viene spiegato come montare il prodotto.

Lo smontaggio del prodotto avviene nell'ordine inverso.

4.2 Montaggio della carrozzina da doccia e da toilette

Montaggio del tubo del telaio del sedile per la regolazione dell'altezza

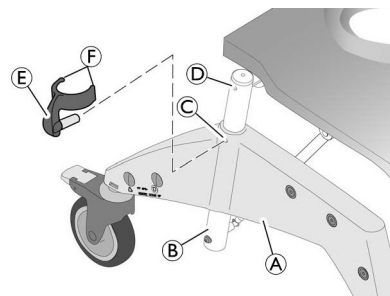

1. Estrarre i due fermi a scatto (E) per la regolazione dell'altezza dal lato interno (D) del telaio del sedile (A) e inserirli sul lato esterno nell'elemento laterale (C) in modo tale che entrambe le alette (F) siano fissate attorno al tubo del telaio del sedile (B).

Regolazione dell'altezza del sedile



ATTENZIONE!

- L'altezza del sedile deve essere regolata in base alle esigenze dell'utilizzatore. Di norma, l'altezza del sedile è regolata correttamente quando l'utilizzatore seduto sulla carrozzina da doccia e da toilette riesce a toccare il pavimento con entrambi i piedi.
- L'altezza del sedile deve essere regolata contemporaneamente su entrambi i lati. Per effettuare le regolazioni, è necessario l'aiuto di una seconda persona.
- Non regolare l'altezza del sedile della carrozzina da doccia e da toilette mentre questa è occupata dall'utilizzatore.

1. Sollevare leggermente la carrozzina da doccia e da toilette afferrandola per il telaio del sedile.
2. Rimuovere entrambi i fermi a scatto (E).

3. Estrarre il telaio del sedile dall'elemento laterale **(A)** oppure spingerlo verso l'interno.
4. Allineare gli alloggiamenti per il fermo a scatto **(C)** sull'elemento laterale con uno dei fori presenti sul telaio del sedile **(D)**.
5. Inserire sul lato esterno entrambi i fermi a scatto nell'elemento laterale in modo tale che entrambe le alette **(F)** siano fissate attorno al tubo del telaio del sedile **(B)**.

Montaggio dello schienale

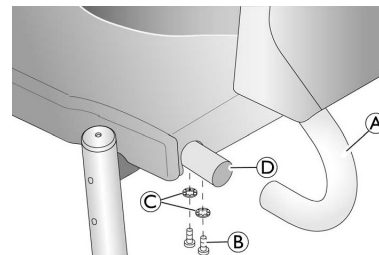

1. Spingere verso il basso le quattro leve a pedale per bloccare le ruote.



IMPORTANTE!

- Assicurarsi che i braccioli siano rivolti in avanti quando piegati.

2. Spingere lo schienale **(A)** da dietro sul perno del telaio del sedile **(D)** finché l'imboccatura dello schienale entra in contatto con il tubo del telaio del sedile.



IMPORTANTE!

- Serrare le viti servendosi della chiave a brugola in dotazione. La coppia è di 5 Nm.
- Controllare periodicamente che le viti siano fissate saldamente.

3. Stringere lo schienale su entrambi i lati destro e sinistro utilizzando due viti **(B)** su ciascun lato e delle rondelle dentate **(C)**.

Regolazione del rivestimento dello schienale

È possibile regolare il tensionamento dello schienale in base alle proprie preferenze.

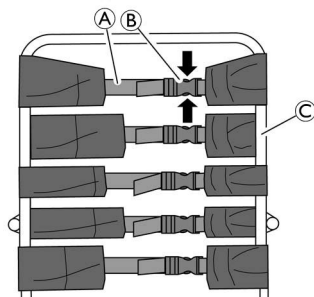

ATTENZIONE!

– Assicurarsi che almeno tre cinghie siano sempre fatte passare sul lato esterno del telaio dello schienale e che i relativi meccanismi di bloccaggio siano chiusi.



Per collegare gli accessori, il meccanismo di bloccaggio della seconda cinghia dall'alto può essere aperto e il rivestimento dello schienale può essere fatto passare sul lato interno del telaio dello schienale in corrispondenza del punto C.

Tensionamento:

1. Tirare le cinghie A per tendere maggiormente il rivestimento dello schienale.

Allentamento:

1. Aprire le fibbie B premendo le alette di fissaggio (come indicato dalle frecce).
2. Spingere leggermente all'indietro le cinghie attraverso la fibbia.
3. Chiudere le fibbie delle cinghie.
4. Tirare nuovamente le cinghie con delicatezza.

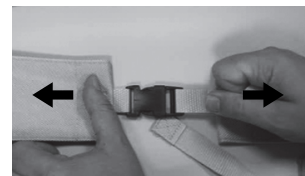

ATTENZIONE!

Pericolo di lesioni dovute a fibbie dello schienale danneggiate!

Verificare che le fibbie dello schienale siano saldamente fissate ogni volta che il prodotto viene sottoposto a manutenzione.

- Controllare che tutti i fermi delle fibbie siano fissati in modo sicuro chiudendo le fibbie e tirando da entrambe le estremità.
- Sostituire lo schienale o le fibbie dello schienale se una fibbia si apre quando è sottoposta alla forza applicata.

Regolazione dell'altezza dei braccioli

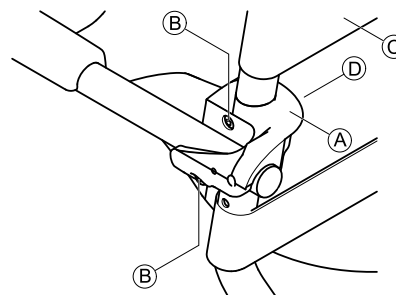

! IMPORTANTE!

- Regolare l'altezza dei braccioli secondo le esigenze dell'utilizzatore.
- Regolare l'altezza dei braccioli allo stesso livello su entrambi i lati.
- Regolare l'altezza dei braccioli destro e sinistro allo stesso modo.

1. Sul rivestimento dello schienale, aprire la fibbia della cinghia che passa sul lato interno del telaio dello schienale.
2. Sul rivestimento dello schienale, aprire la fibbia della cinghia © che passa sopra il bracciolo.
3. Far passare questa cinghia sul lato interno del telaio dello schienale e chiuderla.

 I dadi sono inseriti nel fermo di fissaggio senza essere serrati, pertanto possono cadere.

4. Svitare le viti © della staffa del bracciolo © servendosi della chiave a brugola in dotazione.
5. Estrarre il fermo di fissaggio © con i dadi dal telaio dello schienale.
6. Rimuovere la staffa dello schienale © con il bracciolo e spostarla verso l'alto.

 Il foro più piccolo serve a bloccare il fermo di fissaggio.

7. Inserire le viti nella staffa del bracciolo e guidarle attraverso i fori nel telaio dello schienale.
8. Se necessario, inserire nuovamente i dadi nel fermo di fissaggio.
9. Posizionare il fermo di fissaggio sul telaio dello schienale in modo che l'elemento di bloccaggio del fermo sia inserito nel foro più piccolo.

10. Girare le viti nei dadi e serrare.
11. Far passare la cinghia del rivestimento dello schienale ancora aperta sul lato esterno del telaio dello schienale, chiuderla e stringere tutte le cinghie.

! IMPORTANTE!

I braccioli possono essere abbassati seguendo la stessa procedura.

- Durante il passaggio alla posizione abbassata, la cinghia sotto il bracciolo deve essere aperta e fatta passare sul lato interno del telaio dello schienale.

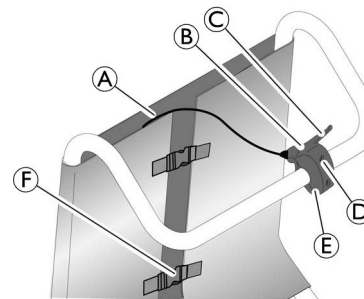
Montaggio della leva di sblocco

1. Estrarre le due viti a testa cilindrica con intaglio a croce © dalla leva di sblocco © e rimuovere la parte inferiore del fermo di fissaggio ©.
2. Far passare la leva di sblocco con il filo © di azionamento delle molle a gas dal basso verso l'alto, attraverso lo spazio tra il rivestimento dello schienale e i meccanismi di bloccaggio delle cinghie ©.

3. La leva di sblocco con la parte superiore del fermo di fissaggio deve essere posizionata sull'impugnatura dello schienale, in modo tale che la leva manuale © sia rivolta verso destra.
4. Fissare la leva di sblocco al telaio tubolare mediante la parte inferiore del fermo di fissaggio e le due viti a testa cilindrica con intaglio a croce. Stringere leggermente le viti.
5. Allineare la leva di sblocco come mostrato nella figura in alto.
6. Serrare a fondo le due viti a testa cilindrica con intaglio a croce.

Montaggio dei poggiatesta

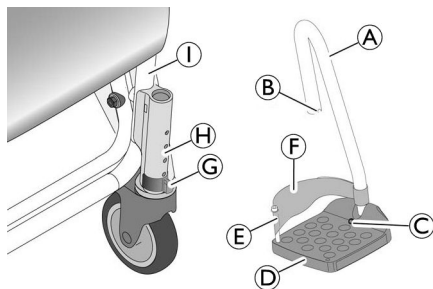

1. Spingere il poggiatesta (A) con la pedana (D) verso l'interno nella guida (H) sul telaio del sedile (I) affinché la scanalatura (B) si innesti con il perno del fermo a scatto (G). Il poggiatesta non può più essere ruotato lateralmente.



La procedura di montaggio è identica per i poggiatesta destro e sinistro.

Regolazione dell'altezza dei poggiatesta

1. Tirare leggermente verso l'alto il poggiatesta (A).
2. Estrarre il fermo a scatto (G) e reinserirlo nella posizione desiderata. Se necessario, estrarre leggermente ancora un po' il poggiatesta.
3. Spingere il poggiatesta verso il basso affinché la scanalatura (B) si innesti sul perno del fermo a scatto.
4. Regolare l'altro poggiatesta alla stessa altezza, come descritto.

Regolazione dell'inclinazione delle pedane



IMPORTANTE!

- L'inclinazione delle pedane può essere regolata all'infinito in modo variabile.
- Assicurarsi che le pedane destra e sinistra siano regolate allo stesso modo.

1. Allentare la vite a brugola (C) sulla pedana servendosi di una chiave a brugola da 4.
2. Portare la pedana (D) nella posizione desiderata.
3. Serrare nuovamente la vite a brugola.

Montaggio del poggiatesta

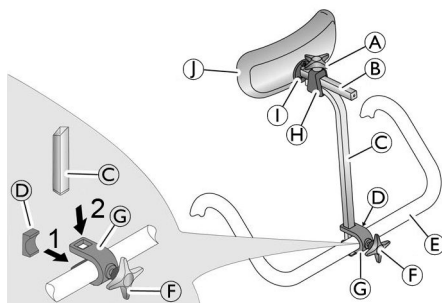

1. Utilizzare la manopola a stella **F** per avvitare leggermente la vite nella staffa **G**.
2. Spingere la staffa con la vite sull'impugnatura dello schienale **E** dal retro, in modo che la vite si innesti nel foro sull'impugnatura dello schienale.
3. Inserire la piastra **D** nella staffa dalla parte anteriore in modo che entrambe le alette della piastra siano rivolte verso l'alto e verso il basso e il lato curvo della piastra entri in contatto con l'impugnatura dello schienale.

! IMPORTANTE!

- – Quando si inserisce il fermo di fissaggio, assicurarsi che il lato curvo della piastra poggi completamente sull'impugnatura dello schienale.

4. Inserire la barra di supporto **C** spingendola dall'alto negli alloggiamenti della staffa.
5. Utilizzare la manopola a stella per serrare a fondo la vite di fissaggio della barra di supporto.
6. Inserire il cuscino **I** e il relativo supporto **B** nel sostegno presente sulla barra di supporto **H**.
7. Utilizzare la manopola a stella **A** per serrare a fondo la vite superiore di fissaggio del supporto del cuscino.



Per un migliore adattamento all'utilizzatore, la barra di supporto può essere montata con la parte curva rivolta in avanti o indietro.

Il cuscino del poggiatesta **I** può essere rimosso e sostituito con altre forme di cuscino (opzionali). Per rimuoverlo, allentare i bulloni di fissaggio **I**.

5 Uso

5.1 Informazioni per la sicurezza



ATTENZIONE!

- Utilizzare la carrozzina da doccia e da toilette solo su una superficie piana e al coperto.
- Rispettare le specifiche riportate sull'etichetta di identificazione. Non sovraccaricare la carrozzina da doccia e da toilette.
- Rispettare le etichette di sicurezza sul retro del poggiatesta e sugli elementi laterali, 2.2 Etichette e simboli sul prodotto, pagina 103
- Non collocare pesi eccessivi sulla carrozzina da doccia e da toilette.
- Prima di ogni utilizzo controllare sempre visivamente che il prodotto non presenti danni esterni.



ATTENZIONE!

Rischio di scivolamento e ribaltamento

- Prima dell'utilizzo, assicurarsi che il sedile sia fissato saldamente al relativo telaio
- Bloccare tutte e quattro le ruote con le levette rosse prima di sedersi o di alzarsi dalla carrozzina da doccia e da toilette, anche nella posizione di stazionamento.



ATTENZIONE!

Rischio di ribaltamento

- Ruotare lateralmente i poggiapiedi o ripiegare le pedane verso l'alto prima di sedersi o di alzarsi in piedi.
- Prima di sedersi o di alzarsi, ruotare le ruote in modo che il dispositivo di bloccaggio sia rivolto in avanti.
- Non salire sui poggiapiedi.
- Spostare l'utilizzatore sulla carrozzina da doccia e da toilette solo quando il telaio del sedile e lo schienale sono bloccati in posizione verticale.
- Non rimuovere mai le molle a gas.



ATTENZIONE!

Rischio di ribaltamento in avanti!

- Sono disponibili dispositivi antiribaltamento anteriori (Art. n° 1535936) per evitare che la carrozzina da doccia e da toilette si ribalti in avanti.



AVVERTENZA!

Rischio di intrappolamento dovuto al meccanismo di inclinazione

- Durante l'inclinazione del telaio del sedile, assicurarsi che le braccia dell'utilizzatore siano poggiate sui braccioli.



IMPORTANTE!

Pericolo di rottura del poggiatesta

- Sterzare o spingere la carrozzina da doccia e da toilette servendosi esclusivamente dell'impugnatura sullo schienale, mai dal poggiatesta.

5.2 Utilizzo della carrozzina da doccia e da toilette

Orientamento dei braccioli



AVVERTENZA!

Rischio di schiacciamento delle dita nel meccanismo di ribaltamento

- Non inserire le dita nelle giunture articolate quando si piegano i braccioli verso l'alto o verso il basso.
- Non inserire le dita tra il bracciolo e lo schienale quando si piegano i braccioli.
- Assicurarsi che nessuna parte del corpo resti intrappolata.

Orientamento dei poggiatesta

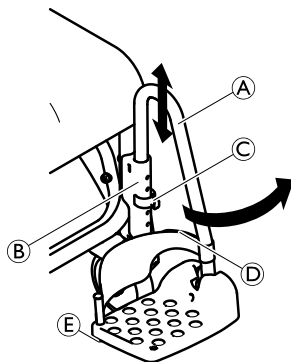

Posizione di salita/discesa:

1. Tirare leggermente verso l'alto il poggiatesta (A) nella guida (B), fino a disinnestare la scanalatura dal perno del fermo a scatto (C).
2. Ruotare lateralmente il poggiatesta.

Posizione di guida:



AVVERTENZA!

Pericolo di incidenti a causa di un poggiatesta allentato

- Fissare i poggiatesta nella posizione di guida.

1. Ruotare il poggiatesta (A) verso l'interno.
2. Spingere il poggiatesta verso il basso affinché la scanalatura si innesti sul perno del fermo a scatto (C).

Smontaggio/montaggio del cinturino per caviglie

1. Aprire il nastro a Velcro® (D) sul cinturino per caviglie.
2. Estrarre la vite (E) dalla parte inferiore della pedana.
3. Togliere il cinturino per caviglie dal perno in plastica flessibile.



Allacciare il cinturino seguendo la stessa procedura, ma nell'ordine inverso.



IMPORTANTE!

- Durante il montaggio, assicurarsi che il nastro a Velcro® del cinturino per caviglie sia rivolto all'indietro.

Inclinazione del telaio del sedile con lo schienale

! IMPORTANTE!

- Utilizzare la leva di sblocco e inclinare il telaio del sedile con lo schienale esclusivamente se l'utilizzatore è seduto sulla carrozzina da doccia e da toilette.
- Per l'inclinazione del telaio del sedile con lo schienale, tirare lo schienale all'indietro oppure spingerlo in avanti agendo sulla manopola.
- Durante l'inclinazione, non inserire mai le mani tra il telaio del sedile con lo schienale e il telaio tubolare anteriore posto fra gli elementi laterali.
- Non spostare la carrozzina quando il telaio del sedile con lo schienale è inclinato.

Inclinazione in avanti/indietro

 Il telaio del sedile può essere inclinato all'indietro di circa 35° insieme allo schienale.

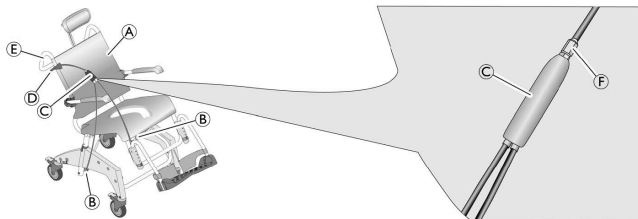

1. Tirare la leva di sblocco **D** e mantenerla in questa posizione. Il distributore **C** consente di rilasciare il meccanismo di bloccaggio delle molle a gas **B**.
2. Tramite l'impugnatura dello schienale **E**, tirare all'indietro oppure spingere in avanti il telaio del sedile **A** insieme allo schienale. Le molle a gas **B** vengono estese o compresse.
3. Rilasciare la leva di sblocco. Il telaio del sedile è bloccato con l'inclinazione impostata al momento.

Inclinazione in avanti senza utilizzatore

1. Posizionarsi accanto alla carrozzina da doccia e da toilette.
2. Tirare con una mano la leva di sblocco e mantenerla in questa posizione.
3. Con l'altra mano, premere verso il basso il telaio del sedile con lo schienale spingendo al centro della superficie del sedile.
4. Dopo aver inclinato in avanti il telaio del sedile con lo schienale, rilasciare la leva di sblocco. Il telaio del sedile è ora bloccato in questa posizione.

Smontaggio/montaggio della piastra del sedile

Smontaggio:

1. Sollevare la piastra del sedile da entrambi i lati.

Montaggio:



AVVERTENZA!

Rischio di schiacciamento delle dita

- Non mettere le dita tra la superficie del sedile e il telaio del sedile quando la piastra del sedile viene premuta verso il basso.

1. Posizionare la piastra del sedile sul telaio del sedile con l'apertura rivolta in avanti.
2. Spingere la piastra del sedile all'indietro fino in fondo.
3. Con la mano aperta, spingere la piastra del sedile verso il basso sui lati e sulla parte anteriore e posteriore fino a far scattare la piastra del sedile bloccandola nel telaio del sedile.

Inserimento del dispositivo di bloccaggio della posizione



Il dispositivo di bloccaggio della posizione si innesta in posizione solo se la ruota è rivolta in avanti.

1. Inserire il dispositivo di bloccaggio sulla ruota premendo il pedale blu. La ruota è bloccata in posizione di marcia avanti.

6 Trasporto

6.1 Informazioni per la sicurezza



Il prodotto può essere smontato per il trasporto in tutte le parti comprese nella fornitura, ® 3.1 Panoramica, pagina 105.

1. Smontare il prodotto, ® 4.2 Montaggio della carrozzina da doccia e da toilette, pagina 106 seguendo la procedura di montaggio nell'ordine inverso.



IMPORTANTE!

Rischio di danni al prodotto

- Trasportare il prodotto in un luogo asciutto a una temperatura compresa tra 0 °C e 40 °C, una pressione atmosferica compresa tra 795 e 1060 hPa e un'umidità dal 30 al 75%.
- Non esporre il prodotto alla luce diretta del sole.

7 Manutenzione

7.1 Informazioni per la sicurezza

Il prodotto non richiede manutenzione, a condizione che siano rispettate le istruzioni di pulizia e di sicurezza descritte in precedenza.



ATTENZIONE!

– Controllare regolarmente che il prodotto non sia danneggiato e assicurarsi che sia ben assemblato e che le viti siano fissate saldamente.



ATTENZIONE!

L'igiene è particolarmente importante per quanto riguarda la toilette.

– Pulire regolarmente la carrozzina da doccia e da toilette e mantenerla pulita.



Il prodotto può essere disinfettato. Per la scelta del disinfettante, attenersi alle linee guida di manutenzione Aquatec®. Queste sono disponibili su richiesta presso Aquatec®, per le informazioni di contatto consultare il retro di copertina del presente manuale.

7.2 Pulizia e disinfezione

Il prodotto può essere pulito e disinfettato con prodotti disponibili in commercio.



IMPORTANTE!

Nelle zone più esposte del bagno, l'igiene è particolarmente importante.

– Tenere sempre il prodotto pulito lavandolo regolarmente.

- I. Disinfettare il prodotto strofinando tutte le superfici generalmente accessibili con un disinfettante (se possibile dopo aver smontato il prodotto).



IMPORTANTE!

Tutti i prodotti detergenti e disinfettanti utilizzati devono essere efficaci, compatibili tra loro e devono proteggere i materiali su cui vengono utilizzati durante la pulizia. Per ulteriori informazioni sulla decontaminazione in ambienti sanitari, si prega di fare riferimento alle linee guida in materia di controllo delle infezioni fornite dall'istituto inglese "National Institute for Clinical Excellence" (disponibili sul sito www.nice.org.uk/CG139) e ai protocolli locali di controllo delle infezioni.

– Pulire a mano.

– Pulire senza detergenti abrasivi.

Pulizia in un ambiente domestico



IMPORTANTE!

Rischio di danni al prodotto

– Non smontare i supporti per gli accessori.

1. Rimuovere tutti gli accessori installati.
2. Togliere i poggiatesta dalle guide.
3. Rimuovere la piastra del sedile e il rivestimento dello schienale.
4. Smontare gli elementi laterali.
5. Reinserire immediatamente i fermi a scatto nel telaio del sedile in modo da non posizionarli in modo sbagliato.
6. Lavare le singole parti con un panno o una spazzola e con detersivi e disinfettanti disponibili in commercio.
7. Risciacquare con acqua calda.
8. Asciugare le parti con un panno.
9. Rimontare il prodotto, 4.2 Montaggio della carrozzina da doccia e da toilette, pagina 106

Pulizia in un ambiente clinico



Oltre alle istruzioni per la pulizia fornite in precedenza, pulire il prodotto dopo la dimissione di ciascun paziente, al termine del periodo d'uso o almeno una volta al mese (a seconda quale evenienza si verifica per prima) in autoclave a 85 °C per 3 minuti.



AVVERTENZA!

Rischio di ustioni della pelle

– Dopo la pulizia, lasciare raffreddare il prodotto all'interno dell'autoclave.

Pulizia del rivestimento dello schienale (opzionale)

1. Togliere il rivestimento dello schienale.
2. Lavare il rivestimento in lavatrice con detersivo delicato a una temperatura massima di 60 °C.



IMPORTANTE!

Rischio di danneggiamento

– Un lavaggio a temperature più elevate può provocare restringimenti.
– Non asciugare i rivestimenti nell'asciugabiancheria



IMPORTANTE!

I lavaggi eccessivi possono danneggiare il tessuto.
– Si raccomanda di sostituire il rivestimento dello schienale ogni due anni.

7.3 Sostituzione delle ruote



ATTENZIONE!

Rischio di incidenti dovuti all'errato montaggio delle ruote.

– Le ruote devono essere sostituite da un rivenditore specializzato.

8 Dopo l'utilizzo

8.1 Conservazione

**ATTENZIONE!****Rischio di danni al prodotto**

- Conservare il prodotto in un luogo asciutto a una temperatura compresa tra 0 °C e 40 °C, una pressione atmosferica compresa tra 860 e 1060 hPa e un'umidità dal 30 al 75%.
- Non posizionare il prodotto vicino a fonti di calore.
- Non esporre il prodotto alla luce diretta del sole.

8.2 Riutilizzo

Il prodotto può essere utilizzato più volte. Il numero di volte dipende dalla frequenza e dal modo in cui viene utilizzato il prodotto. Prima del riutilizzo, pulire e disinfettare accuratamente il prodotto (® 7.2 Pulizia e disinfezione, pagina 17), verificare le funzioni di sicurezza e ripristinarle, se necessario.

8.3 Smaltimento

Lo smaltimento e il riciclaggio dei dispositivi e degli imballaggi usati devono essere conformi alle normative di legge in vigore.

Consultare il produttore per i dettagli relativi al corretto e completo smaltimento.

9 Risoluzione guasti

9.1 Identificazione e riparazione dei guasti



La tabella seguente fornisce informazioni sui malfunzionamenti e sulle possibili cause. Qualora non fosse possibile correggere il malfunzionamento mediante i rimedi indicati, contattare direttamente il proprio rivenditore specializzato.

Guasto	Causa possibile	Soluzione
Difficoltà di regolazione dell'altezza del sedile	Sporcizia tra il telaio del sedile e l'elemento laterale	Smontare il prodotto in tutte le parti comprese nella fornitura e pulirlo completamente
Le ruote sono difficili o impossibili da girare	Sporcizia tra la forcella e il cerchione	Pulire completamente le ruote
Difficoltà nello spostare lateralmente i poggiatesta	Depositi nelle guide	Togliere i poggiatesta e pulirli a fondo
Non è possibile inclinare il telaio del sedile con lo schienale	Dado allentato sul distributore	Serrare il dado
	Pneumatico difettoso	Contattare il proprio rivenditore specializzato

10 Dati tecnici

10.1 Dimensioni e peso

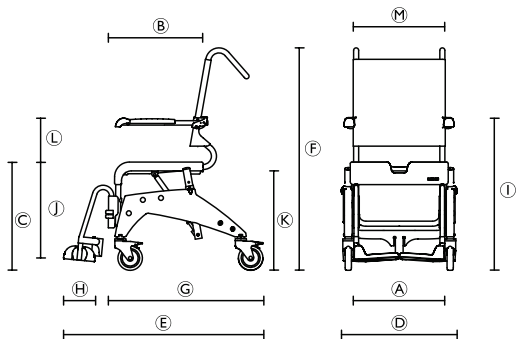

Modello	Ocean VIP	Ocean VIP XL	Ocean Dual VIP
Dimensioni [mm] e peso [kg]			
(A)	500		
(B)	450		
(C)	510 – 610		
(D)	595	625	625
(E)	106		
(F)	1085 – 1185		
(G)	845		
(H)	160		

Modello	Ocean VIP	Ocean VIP XL	Ocean Dual VIP
(I)	720 – 860		
(J)	345 – 465		
(K)	420 – 520 (con supporto per padella) 440 – 540 (senza supporto per padella)		
(L)	215 / 245		
(M)	475	555	475
Larghezza, incavo igienico	205		
Profondità, incavo igienico	320		
Angolo di inclinazione del sedile	0° – 35°		
Angolo di inclinazione dello schienale	-	-	10° – 50°
Diametro ruota	5" (127 mm)		
Peso prodotto	23,5	23,5	28,3
Peso min./max. utilizzatore	40 / 150		

10.2 Materiali

Telaio	Acciaio inox, verniciato a polvere
Piastra del sedile	Polipropilene
Rivestimento dello schienale	Nylon, rivestito in PVC
Poggiapiedi	Polipropilene, rinforzato con fibra di vetro
Braccioli	Polipropilene
Ruote orientabili	Plastica e acciaio inox

Tutti i componenti del prodotto sono resistenti alla corrosione e non contengono lattice.

Contenido

Este manual DEBE ser entregado al usuario final. ANTES de usar este producto lea este manual y guárdelo para futuras referencias.

1 Generalidades	.124
1.1 Información general	.124
1.2 Símbolos en este manual del usuario	.124
1.3 Garantía	.124
1.4 Estándares y normativas	.124
1.5 Uso previsto	.125
1.6 Vida útil	.125
2 Seguridad	.126
2.1 Información sobre seguridad	.126
2.2 Etiquetas y símbolos en el producto	.127
3 Componentes	.129
3.1 Información general	.129
4 Instalación	.130
4.1 Información sobre seguridad	.130
4.2 Montaje de la silla de ducha y WC	.130
5 Utilización	.136
5.1 Información sobre seguridad	.136
5.2 Uso de la silla de ducha y WC	.137
6 Transporte	.140
6.1 Información sobre seguridad	.140
7 Mantenimiento	.141
7.1 Información sobre seguridad	.141
7.2 Limpieza y desinfección	.141
7.3 Cambio de las ruedas	.142

8 Después del uso	.143
8.1 Almacenamiento	.143
8.2 Reutilización	.143
8.3 Eliminación	.143
9 Solución de problemas	.144
9.1 Identificación y reparación de fallos	.144
10 Datos técnicos	.145
10.1 Dimensiones y peso	.145
10.2 Materiales	.146

I Generalidades

I.1 Información general

En este manual de usuario se incluye información y anotaciones sobre el uso adecuado y seguro de la silla de ducha y WC.

Antes de utilizar el producto, lea atentamente este manual del usuario. Tenga en cuenta todas las notas, especialmente las referentes a la seguridad, y actúe de acuerdo con ellas.

Las especificaciones de posición (A, B, C, etc.) de las instrucciones de uso siempre se refieren a la figura anterior.

I.2 Símbolos en este manual del usuario

En este manual del usuario, las advertencias están marcadas con símbolos. El título junto al símbolo de advertencia indica el nivel de peligro.



ADVERTENCIA

Indica una situación peligrosa que, si no se evita, puede tener como consecuencia la muerte o lesiones graves.



PRECAUCIÓN

Indica una situación peligrosa que, si no se evita, puede tener como consecuencia lesiones leves.



IMPORTANTE

Indica una situación peligrosa que, si no se evita, puede ocasionar daños.



Consejos útiles, recomendaciones e información para garantizar un funcionamiento eficaz y sin problemas.



Este producto cumple con la directiva 93/42/CEE sobre dispositivos médicos. La fecha de lanzamiento de este producto se especifica en la declaración de conformidad CE.



Fabricante

I.3 Garantía

Ofrecemos la garantía del fabricante del producto conforme a nuestras Condiciones generales y Condiciones comerciales en los distintos países. Las reclamaciones relativas a la garantía solo pueden efectuarse a través del distribuidor en el que se adquirió el aparato.

I.4 Estándares y normativas

La calidad es sumamente importante para nuestra empresa; todos los procesos se basan en las normas ISO 9001 e ISO 13485.

Este producto lleva la marca CE correspondiente, en cumplimiento con la Directiva sobre dispositivos médicos 93/42/CEE Clase I.

El producto cumple los requisitos de la norma DIN EN 12182 (Ayudas técnicas para personas con discapacidad - requisitos generales y métodos de prueba).

Invacare® trabaja continuamente para garantizar que se reduzca al mínimo el impacto medioambiental de la empresa, tanto a nivel local como global. Solo utilizamos materiales y componentes que cumplen con las directivas REACH.

Para obtener más información, póngase en contacto con Invacare® en su país (las direcciones de contacto se incluyen en la contraportada de este manual).

I.5 Uso previsto

La silla de ducha y WC se ha diseñado exclusivamente como ayuda para la ducha, para utilizar el inodoro o para trasladar a los pacientes en interiores. Se prohíbe cualquier otro uso.

Como silla de WC, puede utilizar el producto colocándolo sobre un inodoro estándar o combinándolo con la estructura de WC (opcional).

Temperatura de funcionamiento: 5 - 40 °C.

I.6 Vida útil

La vida útil prevista para estos productos es de cinco años, siempre y cuando se utilicen estrictamente conforme al uso previsto que se describe en este documento y se cumplan los requisitos de mantenimiento. La vida útil prevista puede ser superior si el producto se utiliza con cuidado y se realiza un mantenimiento adecuado, y siempre y cuando los avances técnicos y científicos indicados no supongan una limitación técnica. Asimismo, la vida útil se puede reducir considerablemente con un uso extremo o incorrecto. El hecho de estimar una vida útil para estos productos no implica ninguna garantía adicional.

2 Seguridad

2.1 Información sobre seguridad



¡ADVERTENCIA!

- No utilice este producto ni cualquier otro equipo opcional disponible sin antes haber leído y comprendido estas instrucciones y cualquier otro material informativo adicional, como manuales del usuario, manuales de servicio u hojas de instrucciones, proporcionados con este producto o equipo opcional. Los manuales de productos de Invacare se encuentran disponibles en Internet o a través de su distribuidor local (la información de contacto se incluye en la contraportada de este manual).
- Si tiene alguna duda relacionada con las advertencias, precauciones o instrucciones, póngase en contacto con un profesional sanitario, su distribuidor o un técnico antes de intentar utilizar este equipo. De lo contrario, existe el riesgo de producirse lesiones o daños.



¡ADVERTENCIA!

Riesgo de lesiones

- No se ponga de pie sobre el producto.
- No lo utilice como ayuda para subirse a otro sitio.
- No lo utilice en exteriores.



¡ADVERTENCIA!

Riesgo de lesiones

- No utilice el producto si está defectuoso.
- En caso de producirse un fallo en el funcionamiento, póngase en contacto con un distribuidor inmediatamente.
- No realice ningún cambio o modificación del producto sin autorización.
- Utilice únicamente los accesorios diseñados para este producto.



¡IMPORTANTE!

- La información incluida en este documento está sujeta a cambios sin previo aviso.
- Compruebe que todas las piezas le hayan sido entregadas en perfecto estado y pruébelas antes de usarlas.

2.2 Etiquetas y símbolos en el producto

Placa de identificación

La placa de identificación incluye información importante:

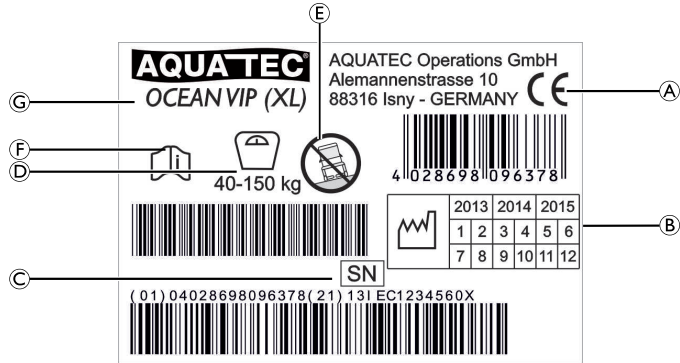

(A)	Distintivo de conformidad
(B)	Periodo de fabricación del chasis
(C)	Número de serie
(D)	Capacidad de carga
(E)	Nota (usar sólo en superficies planas)
(F)	Nota (consulte los documentos anexos)
(G)	Designación del dispositivo



La placa de identificación está fijada en el interior de la sección lateral derecha.

Etiquetas en el producto

Las siguientes etiquetas están fijadas en la parte posterior del reposacabezas:

Etiqueta	Descripción
	<p>Uso correcto al girar el chasis del asiento con respaldo, ® 5.2 Uso de la silla de ducha y WC, página I 37.</p>
	<p>¡PRECAUCIÓN! Riesgo de golpearse El respaldo podría golpearle el cuerpo al tirar del asa extraíble. – Asegúrese de que hay suficiente espacio entre usted y el respaldo al girar el chasis del asiento con respaldo.</p>

Las siguientes etiquetas están fijadas en las partes laterales:

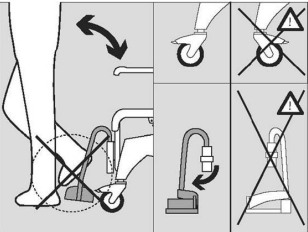
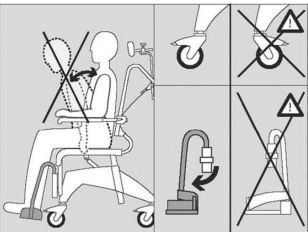
Etiqueta	Descripción
	<p>¡ADVERTENCIA!</p> <p>Riesgo de volcado</p> <ul style="list-style-type: none"> - No se ponga de pie sobre los reposapiés al subir o bajar de la silla de ducha y WC. - Empuje los reposapiés hacia los lados o pliegue los estribos antes de subirse o bajarse de la silla de ducha y WC. - Antes de sentarse o de levantarse, gire las ruedas de modo que el bloqueo apunte hacia delante.
	<p>¡ADVERTENCIA!</p> <p>Riesgo de volcado</p> <ul style="list-style-type: none"> - No se incline demasiado hacia delante al sentarse en la silla de ducha y WC. - Coloque los dispositivos antivuelco frontales.

3 Componentes

3.1 Información general

Los siguientes componentes se incluyen con la entrega:

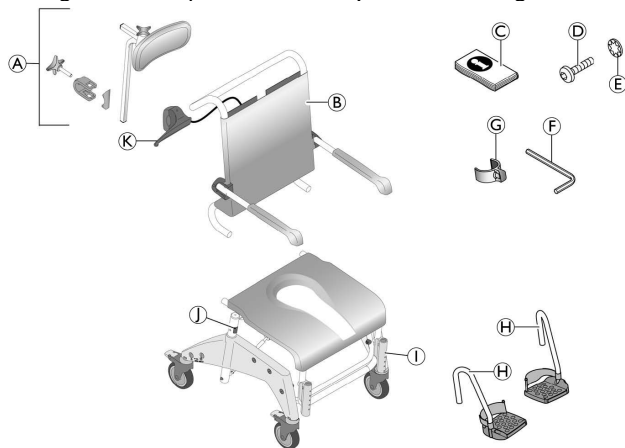

ⓐ	Chasis del asiento con placa del asiento y secciones laterales con ruedas
ⓙ	Clips (2 x) para el ajuste de altura (insertados en el lateral)
Ⓚ	Asa extraíble

ⓐ	Reposacabezas
ⓑ	Respaldo con funda y reposabrazos
ⓒ	Manual del usuario (en bolsa de plástico)
ⓓ	Tornillos (4 x) para el respaldo
ⓔ	Arandela dentada (4 x) para el respaldo
ⓕ	Llave Allen
ⓖ	Clips (2 x) para reposapiés (en bolsa de plástico)
ⓗ	Reposapiés con correas para talón (2 x)

4 Instalación

4.1 Información sobre seguridad



¡ADVERTENCIA!

- Antes de utilizar la silla, compruebe si los componentes han sufrido algún daño durante el transporte y póngase en contacto con el distribuidor si es necesario.
- Durante el montaje, compruebe que las piezas estén correctamente colocadas unas con respecto a otras.

En esta sección se explica cómo montar el producto.

El producto se desmonta en orden inverso.

4.2 Montaje de la silla de ducha y WC

Colocación del tubo del chasis del asiento para el ajuste de altura

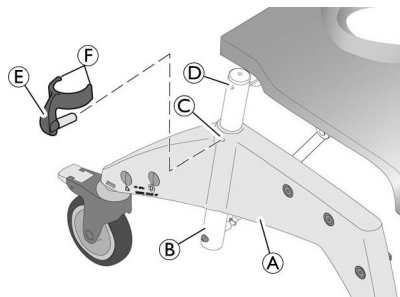

1. Tire de los dos clips **E** para el ajuste de altura desde el interior **D** del chasis del asiento **A** e insértelos en la sección lateral **C**

desde el exterior hasta que ambos salientes **F** rodeen el tubo del chasis del asiento **B**.

Ajuste de la altura del asiento



¡ADVERTENCIA!

- La altura del asiento debe ajustarse para que se adapte al usuario. Como norma general, la altura del asiento está ajustada correctamente cuando el usuario se sienta en la silla y ambos pies tocan el suelo.
- La altura del asiento debe ajustarse en ambos lados simultáneamente. Para realizar los ajustes, se necesitan dos personas.
- No ajuste la altura del asiento de la silla si hay alguien sentado en ella.

1. Eleve ligeramente la silla en el chasis del asiento.
2. Extraiga ambos clips **E**.
3. Tire del chasis del asiento hacia fuera en la sección lateral **A** o presione para que quede dentro.
4. Alinee los huecos de los clips **C** en la sección lateral con un orificio en el chasis del asiento **D**.
5. Introduzca ambos clips desde fuera en la sección lateral, hasta que los dos salientes **F** rodeen el tubo del chasis del asiento **B**.

Montaje del respaldo

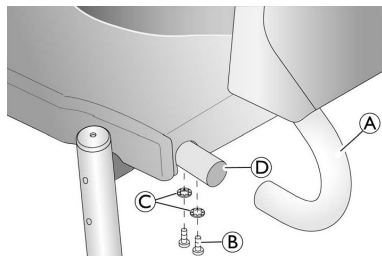

1. Empuje hacia abajo los cuatro pedales rojos de las ruedas para bloquearlas.



¡IMPORTANTE!

- Asegúrese de que los reposabrazos se encuentran mirando hacia fuera cuando están plegados.

2. Empuje el respaldo **A** desde detrás hacia el pasador en el chasis del asiento **D** hasta que la parte del cuello del respaldo toque el tubo del chasis del asiento.



¡IMPORTANTE!

- Apriete los tornillos con la llave Allen suministrada. El par de apriete es de 5 Nm.
- Compruebe regularmente que los tornillos están apretados con firmeza.

3. Apriete el respaldo en los laterales izquierdo y derecho con dos tornillos **B** a cada lado y con arandelas dentadas **C**.

Ajuste de la funda del respaldo

La tensión del respaldo se puede ajustar individualmente.

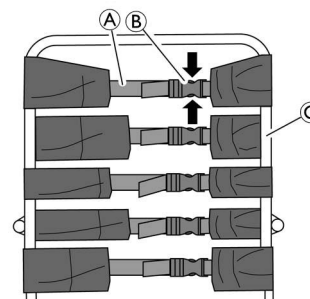



¡ADVERTENCIA!

- Asegúrese de que se pasan al menos tres correas por el chasis del respaldo (en la parte exterior) y de que los cierres de las correas están cerrados.



Para acoplar accesorios, se puede abrir el cierre de la segunda correa desde arriba y la funda del respaldo se puede pasar por el interior del chasis del respaldo en el punto C.

Para tensar:

1. Apriete las correas (A) de la funda del respaldo.

Para aflojar la tensión:

1. Abra las hebillas (B) presionando los salientes de sujeción (flechas).
2. Afloje un poco las correas a través de la hebilla.
3. Cierre las hebillas de las correas.
4. Vuelva a apretar suavemente las correas.

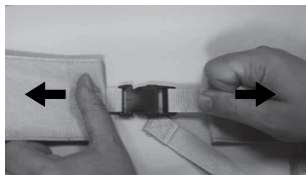

¡ADVERTENCIA!

Riesgo de lesiones causadas por hebillas del respaldo en mal estado!

Compruebe la sujeción segura de las hebillas del respaldo, siempre que proceda al mantenimiento o reacondicionamiento del producto.

- Compruebe todas las hebillas para que la sujeción sea segura cerrándolas y tirando de ambos extremos.
- Sustituya el/los respaldo/hebillas si se abre una hebilla debido a la fuerza aplicada.

Ajuste de la altura del reposabrazos

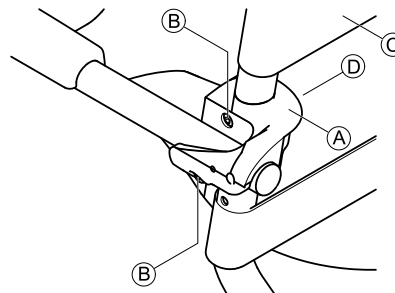

¡IMPORTANTE!

- Ajuste la altura de los reposabrazos para mayor comodidad del usuario.
- Cambie la altura de los reposabrazos al mismo nivel en ambos lados.
- Ajuste la altura del reposabrazos derecho e izquierdo de la misma forma.

1. En la funda del respaldo, abra la hebilla de la correa que pasa por el interior del chasis del respaldo.
2. En la funda del respaldo, abra la hebilla de la correa © que va por encima del reposabrazos.
3. Pase esta correa por el interior del chasis del respaldo y vuelva a cerrar.

 Las tuercas están flojas dentro de la abrazadera de sujeción y pueden caerse.

4. Desatornille los tornillos ⑥ del soporte del reposabrazos ④ utilizando la llave Allen suministrada.
5. Quite la abrazadera de sujeción ⑤ con las tuercas desde el interior del chasis del respaldo.
6. Quite la abrazadera del respaldo ④ con el reposabrazos y muévelo hacia arriba.

 El orificio más pequeño sirve para fijar la abrazadera de sujeción.

7. Inserte los tornillos en la abrazadera del reposabrazos y páselos por los orificios del chasis del respaldo.
8. Si es preciso, vuelva a colocar las tuercas en la abrazadera de sujeción.
9. Coloque la abrazadera de sujeción en el chasis del respaldo de forma que la fijación de la abrazadera sobresalga dentro del orificio más pequeño.
10. Gire los tornillos en las tuercas y apriete.
11. Pase la correa de la funda del respaldo que sigue abierta sobre la parte exterior del chasis del respaldo, cierre y apriete todas las correas.

! **¡IMPORTANTE!**

Los reposabrazos se bajan utilizando el mismo procedimiento.

- Al pasar a la posición más baja, la correa que está debajo del reposabrazos debe abrirse y pasarse dentro del chasis del respaldo.

Ajuste del asa extraíble

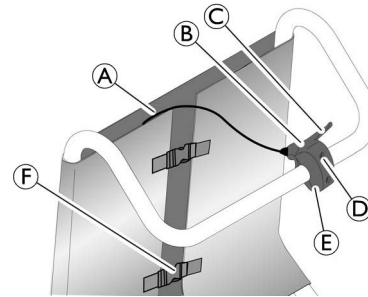

1. Desatornille los dos tornillos de estrella cilíndricos ⑤ del asa extraíble ⑥ y retire la parte inferior de la abrazadera de apriete ④.
2. Guíe el asa extraíble con el cable ① para activar los resortes neumáticos hacia arriba, a través del hueco entre la cubierta del respaldo y los cierres de las correas ②.
3. Coloque el asa extraíble con la parte superior de la abrazadera de apriete sobre el asa del respaldo, de modo que la palanca ③ señale a la derecha.
4. Fije el asa extraíble al chasis tubular mediante la parte inferior de la abrazadera de apriete y los dos tornillos de estrella cilíndricos. Apriete los tornillos ligeramente.

5. Alinee el asa extraíble tal y como se muestra en la figura anterior.
6. Apriete los dos tornillos de estrella cilíndricos.

Ajuste de los reposapiés

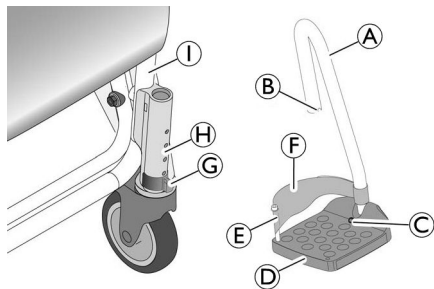

1. Introduzca empujando el reposapiés A con el estribo D hacia dentro en la guía H en el bastidor del asiento I hasta que la ranura B encaje con el pasador del clip C. El reposapiés ya no podrá girarse hacia los laterales.

 El procedimiento de montaje es igual para el lado derecho e izquierdo del reposapiés.

Ajuste de la altura de los reposapiés

1. Tire del reposapiés A un poco hacia arriba.
2. Tire del clip para sacarlo C y vuelva a colocarlo en la posición necesaria. Tire ligeramente un poco más hacia fuera del reposapiés si es necesario.
3. Presione el reposapiés hacia abajo hasta que la ranura B encaje en el pasador del clip.
4. Ajuste el otro reposapiés a la misma altura según se ha descrito.

Ajuste de la inclinación de los estribos

- !** ¡**IMPORTANTE!**
- La inclinación de los estribos se puede ajustar infinitamente.
 - Asegúrese de que el estribo izquierdo y derecho se ajustan de la misma manera.

1. Afloje el tornillo Allen C del estribo con una llave Allen tamaño 4.
2. Gire el estribo D hasta la posición deseada.
3. Apriete de nuevo el tornillo.

Montaje del reposacabezas

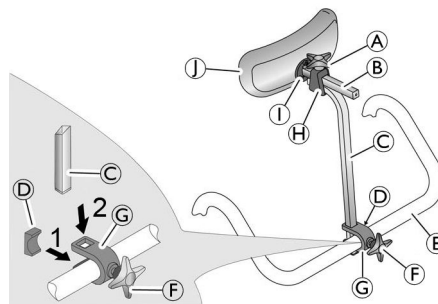

1. Utilice el asa de estrella F para insertar el tornillo un poco en el soporte G.
2. Presione la abrazadera con el tornillo para que se introduzca en el asa del respaldo E desde la parte de atrás de tal forma que el tornillo quede dentro del orificio del asa del respaldo.

3. Introduzca la placa ① en la abrazadera desde la parte frontal de tal forma que los dos salientes de la placa queden hacia arriba y hacia abajo, y el lateral curvado de la misma toque el asa del respaldo.

¡IMPORTANTE!

- – Al insertar el fijador, asegúrese de que el lado curvado de la placa se apoya totalmente en el asa del respaldo.

4. Presione el asa de agarre ② desde arriba para que se inserte en los huecos del soporte.
5. Utilice el asa de estrella para apretar el tornillo hasta que quede fija el asa de agarre.
6. Presione el cojín ③ y su soporte ④ para que se inserten en el soporte del asa de agarre ⑤.
7. Utilice el asa de estrella ⑥ para apretar el tornillo superior hasta que quede fijo el soporte del cojín.



Para adaptarla al usuario, el asa de agarre se puede ajustar con la curva hacia la parte delantera o trasera.

El cojín del reposacabezas ③ puede quitarse y sustituirse por un cojín con otra forma (opcional). Para extraerlo, afloje los pernos de retención ①.

5 Utilización

5.1 Información sobre seguridad



¡ADVERTENCIA!

- Utilice la silla de ducha y WC solamente en una superficie plana y en interiores.
- Respete las especificaciones de la placa de identificación. No sobrecargue la silla de ducha y WC.
- Tenga en cuenta las etiquetas de seguridad en la parte posterior del reposacabezas y las partes laterales, 2.2 Etiquetas y símbolos en el producto, página 127.
- No coloque un peso excesivo sobre la silla de ducha y WC.
- Antes de utilizarla, realice siempre una inspección visual del producto para detectar posibles daños externos.



¡ADVERTENCIA!

Riesgo de deslizamiento y vuelco

- Antes de usar la silla, compruebe que el asiento está bien fijado a su chasis
- Bloquee las cuatro ruedas utilizando las palancas de pie rojas antes de sentarse o levantarse de la silla, y también en la posición de estacionamiento.



¡ADVERTENCIA!

Riesgo de volcado

- Gire los reposapiés hacia el lateral o pliegue hacia arriba los estribos antes de sentarse o levantarse.
- Antes de sentarse o de levantarse, gire las ruedas de modo que el bloqueo apunte hacia delante.
- Nunca se ponga de pie sobre los reposapiés.
- Conduzca al usuario en la silla cuando el chasis del asiento y el respaldo estén fijos en posición vertical.
- No retire nunca los resortes neumáticos.



¡ADVERTENCIA!

Riesgo de volcar hacia delante:

- Se dispone de dispositivos antivuelco frontales (referencia 1535936) para evitar que la silla de ducha vuelque hacia delante.



¡PRECAUCIÓN!

Riesgo de atrapamiento debido a mecanismo de inclinación

- Al inclinar el chasis del asiento, asegúrese de que los brazos del usuario están situados sobre los reposabrazos.



¡IMPORTANTE!

Riesgo de rotura del reposacabezas

- Empuje y conduzca la silla de ducha y WC únicamente con el asa del respaldo, nunca empujando el respaldo.

5.2 Uso de la silla de ducha y WC

Giro de los reposabrazos



¡PRECAUCIÓN!

Riesgo de pillarse los dedos en el mecanismo de plegado

- No meta los dedos en la junta articulada al plegar los reposabrazos hacia arriba o hacia abajo.
- No meta los dedos entre el reposabrazos y el respaldo al plegar los reposabrazos.
- Compruebe que ninguna pieza se queda pillada.

Giro de los reposapiés

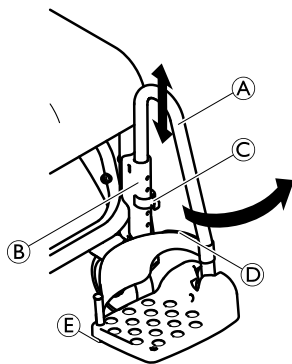

Posición de subida/posición de bajada:

1. Tire del reposapiés **A** por la guía **B** ligeramente hacia arriba hasta que la ranura **C** ya no encaje en el pasador del clip.
2. Gire el reposapiés hacia el lateral.

Posición de marcha:



¡PRECAUCIÓN!

Riesgo de accidente debido a reposapiés sueltos

- Fije los reposapiés en la posición de marcha.

1. Gire el reposapiés **A** hacia adentro.
2. Presione el reposapiés hacia abajo hasta que la ranura encaje en el pasador del clip **C**.

Desmontaje/montaje de la correa para el talón

1. Abra el cierre de Velcro® **D** de la correa para talón.
2. Quite el tornillo **E** de la parte inferior del estribo.
3. Retire la correa de talón del pasador de plástico flexible.



Monte la correa siguiendo el mismo procedimiento en orden inverso.



¡IMPORTANTE:

- Al instalarla, compruebe que la tira de Velcro® de la correa para los talones queda hacia atrás.

Giro del chasis del asiento con respaldo

! IMPORTANTE:

- Únicamente utilice el asa extraíble y únicamente gire el chasis del asiento con respaldo si hay un usuario sentado en la silla.
- Al girar el chasis del asiento con respaldo, tire del respaldo hacia atrás o hacia delante con el asa.
- No llegue nunca al área entre el chasis del asiento con respaldo y la estructura tubular frontal entre las secciones laterales al girar.
- No conduzca la silla cuando el chasis del asiento del respaldo esté girado.

Giro hacia atrás o hacia delante

 El chasis del asiento se puede inclinar unos 35° hacia atrás junto al respaldo.

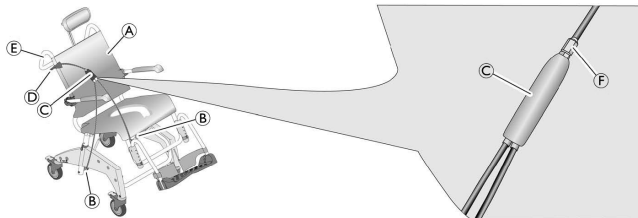

1. Tire del asa extraíble **D** y manténgala en esta posición. El distribuidor **C** se utiliza para liberar el bloqueo de los resortes neumáticos **B**.
2. Presione el chasis del asiento **A** en el asa del respaldo **E** hacia atrás o hacia delante junto al respaldo. Los resortes neumáticos **B** se extienden o se retraen.
3. Suelte el asa extraíble. El chasis del asiento se fija en la inclinación ajustada actualmente.

Giro hacia delante sin un usuario

1. Sitúese junto a la silla.
2. Tire del asa extraíble con una mano y manténgala en esta posición.
3. Presione hacia abajo el chasis del asiento con respaldo empujando la mitad de la superficie del asiento con la otra mano.
4. Suelte el asa extraíble una vez que el chasis del asiento con respaldo se haya girado hacia delante. El chasis del asiento se encuentra ahora fijo en esta posición.

Retirada/montaje de la placa del asiento

Retirada:

1. Tire de la placa hacia arriba por los dos lados.

Montaje:



¡PRECAUCIÓN! **Peligro de atrapamiento**

- No meta los dedos entre la superficie del asiento y el chasis del asiento al presionar sobre la placa del asiento.

1. Coloque la placa del asiento sobre el chasis del asiento con la entalladura hacia delante.
2. Deslice la placa del asiento hacia atrás todo lo que se pueda.
3. Con la palma de la mano, presione la placa del asiento en los laterales y después por delante y por detrás hasta que la placa encaje en el chasis del asiento.

Bloqueo del dispositivo de bloqueo de posición



El dispositivo de bloqueo de posición sólo se bloquea si la rueda se encuentra hacia delante.

1. Bloquee el dispositivo de bloqueo en la rueda con el pedal azul. La rueda se fija en la posición hacia delante.

6 Transporte

6.1 Información sobre seguridad



El producto puede desmontarse para su transporte en las piezas que se suministran en la entrega, ® 3.1 Información general, página I 29.

- I. Desmonte el producto, ® 4.2 Montaje de la silla de ducha y WC, página I 30 siguiendo los pasos de montaje en orden inverso.



¡IMPORTANTE!

Riesgo de dañar el producto

- Durante el transporte, tenga el producto en un entorno seco a una temperatura entre 0 °C y 40 °C, a una presión atmosférica entre 795 y 1.060 hPa y a una humedad entre el 30 y el 75%.
- Mantenga el producto alejado de la luz solar directa.

7 Mantenimiento

7.1 Información sobre seguridad

Si se respetan las instrucciones de limpieza y de seguridad, el producto no precisa ningún mantenimiento.



¡ADVERTENCIA!

- Compruebe con regularidad que el producto no esté dañado y asegúrese de que los tornillos están ajustados firmemente y que esté montado de forma segura.



¡ADVERTENCIA!

La higiene es de especial importancia en lo que respecta al WC.

- Limpie periódicamente la silla de ducha y WC y manténgala limpia.



Este producto se puede desinfectar. Elija el desinfectante según las directrices de cuidado de Aquatec®. Se encuentran disponibles previa petición a Aquatec®; para obtener los datos de contacto consulte la última página de este manual del usuario.

7.2 Limpieza y desinfección

El producto puede limpiarse y desinfectarse con productos disponibles en el mercado.



¡IMPORTANTE

- Como el cuarto de baño es una zona especial de la casa, la higiene es particularmente importante.
 - Mantenga el producto siempre limpio y lávelo con regularidad.

1. Desinfecte el producto limpiando todas las superficies accesibles con desinfectante (después de desmontarlo, si es posible).



¡IMPORTANTE

- Todos los productos de limpieza y desinfectantes empleados deben ser eficaces, compatibles entre sí y deben proteger los materiales que se van a limpiar. Para obtener más información sobre descontaminación en entornos sanitarios, consulte las directrices de "The National Institute for Clinical Excellence" sobre control de infecciones www.nice.org.uk/CGI39, así como su política local de control de infecciones.
 - Limpie el producto a mano.
 - No se debe limpiar con productos abrasivos.

Limpieza en un entorno doméstico



¡IMPORTANTE

- Riesgo de dañar el producto
 - No desmonte los soportes para los accesorios.

1. Quite los accesorios instalados.
2. Saque los reposapiés de las guías.
3. Quite la placa del asiento y la funda del respaldo.

4. Quite las piezas laterales.
5. Vuelva a colocar inmediatamente los clips en el chasis del asiento para que no se pierdan.
6. Lave las piezas individuales con un paño o cepillo, y con productos de limpieza o desinfección disponibles en el mercado.
7. Enjuague las piezas con agua templada.
8. Seque las piezas con un paño.
9. Vuelva a montar el producto, 4.2 Montaje de la silla de ducha y WC, página 130

Limpeza en un entorno clínico



Además del procedimiento de limpieza descrito anteriormente, limpie el producto después de que finalice el uso por parte de un paciente, o como mínimo una vez al mes (lo que ocurra primero) a 85 °C durante 3 minutos en el autoclave.



¡PRECAUCIÓN!

Riesgo de quemaduras en la piel

- Deje que el producto se enfríe tras sacarlo del autoclave.

Limpeza de la funda del respaldo (opcional)

1. Quite la funda del respaldo.
2. Lave la funda en lavadora a una temperatura máxima de 60 °C con un detergente suave.



¡IMPORTANTE

Riesgo de daños

- El lavado a temperaturas más altas puede provocar que la funda encoja.
- No se deben secar las fundas en la secadora.



¡IMPORTANTE

Una limpieza excesiva puede dañar el tejido.

- Es recomendable cambiar la funda del respaldo cada dos años.

7.3 Cambio de las ruedas



¡ADVERTENCIA!

Riesgo de accidente debido a un mal montaje de las ruedas.

- Un distribuidor especialista debe sustituir las ruedas.

8 Después del uso

8.1 Almacenamiento

**¡ADVERTENCIA!****Riesgo de dañar el producto**

- Guarde el producto en una zona seca a una temperatura entre 0 °C y 40 °C, con una presión de 860 a 1.060 hPa y una humedad del 30 al 75%.
- No guarde el producto cerca de fuentes de calor.
- Mantenga el producto alejado de la luz solar directa.

8.2 Reutilización

El producto se puede reutilizar. El número de veces que se puede reutilizar dependerá de la frecuencia y modo con que se haya utilizado el producto. Antes de volver a utilizarlo, limpie y desinfecte a fondo el producto (® 7.2 Limpieza y desinfección, página 141). A continuación, compruebe las funciones de seguridad y, si es necesario, restablézcalas.

8.3 Eliminación

La eliminación y reciclaje de los dispositivos utilizados y de los embalajes deben cumplir con la normativa legal aplicable.

Consulte al fabricante para obtener detalles sobre el procedimiento de eliminación correcto y completo.

9 Solución de problemas

9.1 Identificación y reparación de fallos



En la siguiente tabla se incluye información sobre funcionamientos incorrectos y sus posibles causas. Si no puede corregir el funcionamiento incorrecto con las soluciones indicadas, póngase en contacto directamente con su distribuidor especialista.

Fallo	Posible causa	Solución
Dificultad a la hora de ajustar la altura del asiento	Suciedad entre el chasis del asiento y la sección lateral	Desmonte el producto en las piezas que se envían originalmente y límpielas bien
Las ruedas giran con dificultad o es imposible que giren	Hay suciedad acumulada entre la horquilla y la llanta	Limpie a fondo las ruedas
Dificultad a la hora de empujar el reposapiés hacia el lado	Depósitos en las guías	Quite los reposapiés y límpielos bien
El chasis del asiento con respaldo no se puede girar	Tuerca suelta en el distribuidor	Apriete la tuerca
	El neumático falla	Póngase en contacto el distribuidor especialista

10 Datos técnicos

10.1 Dimensiones y peso

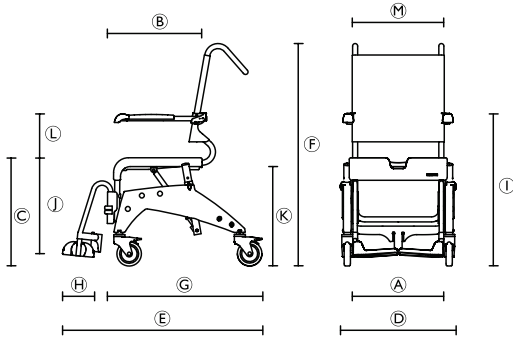

Modelo	Ocean VIP	Ocean VIP XL	Ocean Dual VIP
Dimensiones [mm] y peso [kg]			
(A)	500		
(B)	450		
(C)	510 – 610		
(D)	595	625	625
(E)	106		
(F)	1085 – 1185		
(G)	845		
(H)	160		
(I)	720 – 860		

Modelo	Ocean VIP	Ocean VIP XL	Ocean Dual VIP
(J)	345 – 465		
(K)	420 – 520 (con soporte de estructura de WC) 440 – 540 (sin soporte de estructura de WC)		
(L)	215 / 245		
(M)	475	555	475
Anchura, hueco higiénico	205		
Profundidad, hueco higiénico	320		
Ángulo de inclinación del asiento	0° – 35°		
Ángulo de inclinación del respaldo	-	-	10° – 50°
Diámetro de las ruedas	5" (127 mm)		
Peso del producto	23,5	23,5	28,3
Peso mínimo / máximo del usuario	40 / 150		

10.2 Materiales

Chasis	Acero inoxidable, pintura electrostática
Placa del asiento	Polipropileno
Funda del respaldo	Nailon, revestimiento de PVC
Reposapiés	Polipropileno, reforzado con fibra de vidrio
Reposabrazos	Polipropileno
Ruedas giratorias	Plásticos y acero inoxidable

Todos los componentes del producto son resistentes a la corrosión y no contienen látex.

Índice

Este manual TEM de ser fornecido ao utilizador do produto. ANTES de utilizar este produto, leia este manual e guarde-o para futuras consultas.

1 Geral	.148
1.1	Informações gerais148
1.2	Símbolos utilizados neste manual de utilização148
1.3	Garantia148
1.4	Normas e regulamentos148
1.5	Utilização prevista149
1.6	Vida útil149
2 Segurança	.150
2.1	Informações de segurança150
2.2	Etiquetas e símbolos no produto.151
3 Componentes	.153
3.1	Descrição geral153
4 Configuração	.154
4.1	Informações de segurança154
4.2	Montagem da cadeira sanitária de chuveiro e sanita154
5 Utilização	.160
5.1	Informações de segurança160
5.2	Utilização da cadeira sanitária de chuveiro e sanita161
6 Transporte	.164
6.1	Informações de segurança164
7 Manutenção	.165
7.1	Informações de segurança165
7.2	Limpeza e desinfecção165
7.3	Substituição das rodas dianteiras.166

8 Após a utilização	.167
8.1	Armazenamento167
8.2	Reutilização.167
8.3	Eliminação.167
9 Resolução de problemas	.168
9.1	Identificação e reparação das avarias168
10 Características técnicas	.169
10.1	Dimensões e peso169
10.2	Materiais170

I Geral

I.1 Informações gerais

Este manual de utilização contém informações e observações sobre a utilização correcta e segura da cadeira sanitária de chuveiro e sanita.

Antes de utilizar o produto, leia atentamente o manual de utilização. Tenha em atenção todas as observações, em particular as informações de segurança, e aja em conformidade com as mesmas.

As especificações de posição (A, B, C, etc.) nas instruções de manuseamento dizem sempre respeito à figura anterior.

I.2 Símbolos utilizados neste manual de utilização

Neste manual de utilização as advertências estão assinaladas com símbolos. O título junto ao símbolo de advertência indica o nível de perigo.



ADVERTÊNCIA

Indica uma situação perigosa que pode levar a morte ou lesões graves, caso não seja evitada.



ATENÇÃO

Indica uma situação perigosa que pode levar a ferimentos ligeiros, caso não seja evitada.



IMPORTANTE

Indica uma situação perigosa que pode levar a danos, caso não seja evitada.



Sugestões, recomendações e informações úteis para assegurar um funcionamento eficiente e sem problemas.



Este produto está em conformidade com a directiva 93/42/CEE sobre produtos médicos. A data de lançamento deste produto está especificada na declaração de conformidade da CE.



Fabricante

I.3 Garantia

Facultamos uma garantia de fabrico para o produto, em conformidade com os nossos Termos e Condições Gerais de Compra nos respetivos países. As reclamações de garantia só podem ser realizadas através do fornecedor ao qual o aparelho foi adquirido.

I.4 Normas e regulamentos

A qualidade é da máxima importância para a nossa empresa. Todos os processos baseiam-se nas normas ISO 9001 e ISO 13485.

Este produto apresenta a marca CE, em conformidade com a Diretiva dos Dispositivos Médicos 93/42/CEE de Classe I.

O produto cumpre os requisitos das normas DIN EN 12182 (Acessórios técnicos para pessoas com deficiências - requisitos gerais e métodos de teste).

A Invacare® tem empreendido um esforço contínuo para reduzir ao mínimo o impacto local e global da empresa no ambiente. Apenas utilizamos materiais e componentes que cumprem a diretiva REACH.

Para obter mais informações, contacte a Invacare® no seu país (as moradas são indicadas na contracapa deste manual).

1.5 Utilização prevista

A cadeira sanitária de chuveiro e sanita destina-se exclusivamente a apoio para o duche, utilização da sanita ou transferência de pacientes num ambiente doméstico. Qualquer outra utilização está interdita.

Pode utilizar o produto como uma cadeira sanitária colocando-o sobre uma sanita normal ou combinando-o com um painel de cadeira sanitária (opcional).

Temperatura de funcionamento: 5 - 40 °C.

1.6 Vida útil

Calculamos que estes produtos tenham uma vida útil de cinco anos, desde que sejam utilizados estritamente de acordo com a utilização prevista, tal como definida neste documento, e cumprindo-se todos os requisitos de manutenção e assistência. A expectativa de vida útil calculada pode ser ultrapassada se o produto for utilizado com cuidado e devidamente conservado, e desde que os progressos técnicos e científicos não resultem em limitações técnicas. A expectativa de vida útil pode também ser reduzida consideravelmente por uma utilização extrema ou incorrecta. O facto de calcularmos uma expectativa de vida útil para estes produtos não constitui uma garantia adicional.

2 Segurança

2.1 Informações de segurança



ADVERTÊNCIA!

- Não utilize este produto ou qualquer equipamento opcional disponível sem primeiro ler e compreender estas instruções e todo o material de instrução adicional, assim como os manuais do utilizador, os manuais de assistência ou os folhetos informativos fornecidos com este produto ou com equipamento opcional. Os manuais de produto da Invacare estão disponíveis na Internet ou através do seu fornecedor local (endereços no verso deste manual).
- Se não compreender as advertências, avisos ou instruções, contacte um profissional de cuidados de saúde, o fornecedor ou a equipa técnica antes de tentar utilizar este equipamento – caso contrário, podem ocorrer lesões ou danos.



ADVERTÊNCIA!

Risco de lesão

- Não se coloque de pé em cima do produto.
- Não o utilize como auxiliador de escalada.
- Não o utilize no exterior.



ADVERTÊNCIA!

Risco de lesão

- Não o utilize se apresentar defeitos.
- No caso de avaria, contacte imediatamente o seu representante.
- Não faça quaisquer modificações ou alterações não autorizadas ao produto.
- Utilize apenas acessórios fabricados para este produto.



IMPORTANTE!

- As informações contidas neste documento podem ser alteradas sem aviso prévio.
- Verifique e teste todas as peças antes da utilização para verificar se ocorreram danos no transporte.

2.2 Etiquetas e símbolos no produto

Placa de características

A placa de características contém informações importantes:

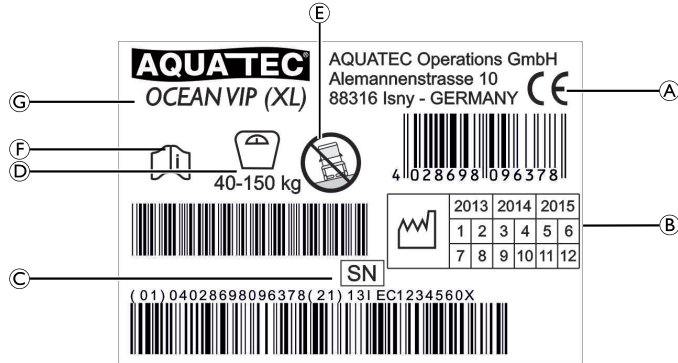

(A)	Marca de conformidade
(B)	Horizonte temporal do produto
(C)	Número de série
(D)	Limite de carga
(E)	Observação (utilizar apenas em superfícies planas)
(F)	Observação (ver os documentos em anexo)
(G)	Designação do dispositivo



A placa de características encontra-se fixada no interior da secção lateral direita.

Etiquetas do produto

As seguintes etiquetas estão fixadas à parte posterior do encosto da cabeça:

Etiqueta	Descrição
	<p>Utilização correcta ao articular o chassis do assento com o encosto, @ 5.2 Utilização da cadeira sanitária de chuveiro e sanita, página 161</p>
	<p>ATENÇÃO!</p> <p>Risco de colisão</p> <p>O seu corpo pode ser atingido pelo encosto ao puxar pelo manípulo amovível.</p> <p>– Certifique-se de que existe espaço suficiente entre si e o encosto quando articular o chassis do assento com o encosto.</p>

As seguintes etiquetas estão fixadas às partes laterais:

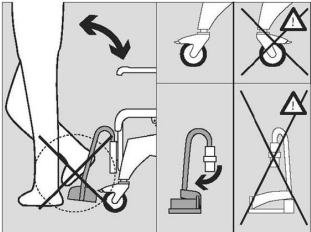
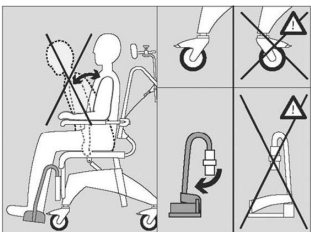
Etiqueta	Descrição
	<p>ADVERTÊNCIA!</p> <p>Risco de basculamento</p> <ul style="list-style-type: none"> – Não pise o apoio de pés ao sentar-se ou levantar-se da cadeira sanitária de chuveiro e sanita. – Empurre os apoios de pés para os lados ou dobre as placas de pés para cima antes de se sentar ou levantar da cadeira sanitária de chuveiro e sanita. – Antes de se sentar ou levantar, gire as rodas de modo a que o bloqueio aponte para cima.
	<p>ADVERTÊNCIA!</p> <p>Risco de basculamento</p> <ul style="list-style-type: none"> – Não se incline demasiado para a frente ao sentar-se na cadeira sanitária de chuveiro e sanita. – Coloque mecanismos anti-queda à frente.

3 Componentes

3.1 Descrição geral

Os seguintes componentes são incluídos na entrega:

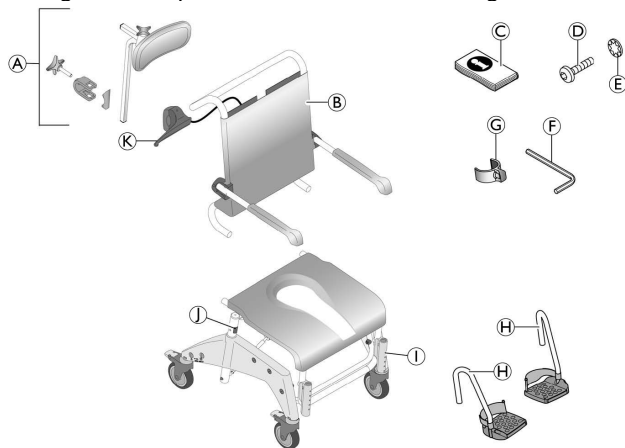

①	Chassis do assento com placa de assento e secções laterais com rodas
①	Grampos (2 x) para ajuste da altura (inseridos a partir da parte de dentro)
Ⓚ	Manípulo removível

Ⓐ	Apoio de cabeça
Ⓑ	Encosto com capa e apoios de braços
Ⓒ	Manual de Utilização (num saco de plástico)
Ⓓ	Parafusos (4 x) para o encosto
Ⓔ	Anilhas de bloqueio dentadas (4 x) para o encosto
Ⓕ	Chave Allen
Ⓖ	Grampos (2 x) para apoios de pés (num saco de plástico)
Ⓗ	Apoios de pés com presilhas de calcanhar (2 x)

4 Configuração

4.1 Informações de segurança



ADVERTÊNCIA!

- Verifique se as peças foram danificadas durante o transporte e, se necessário, contacte o fornecedor.
- Durante a montagem, assegure que as peças estão posicionadas correctamente relativamente umas às outras.

Esta secção explica como montar o produto.

O produto é desmontado na ordem inversa.

4.2 Montagem da cadeira sanitária de chuveiro e sanita

Regulação do tubo do chassis do assento para ajustar a altura

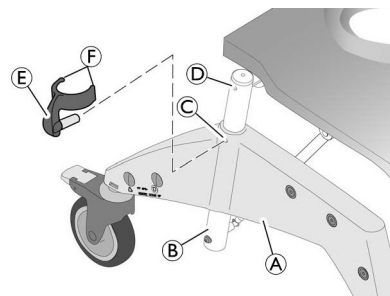

1. Puxe os dois grampos (E) de ajuste da altura da parte interior (D) do chassis do assento (A) e insira-os na secção lateral (C) da parte exterior até as presilhas (F) rodearem o tubo do chassis do assento (B).

Ajuste da altura do assento



ADVERTÊNCIA!

- A altura do assento tem de ser adaptada ao utilizador. Regra geral, a altura do assento está correctamente ajustada quando o utilizador está sentado na cadeira sanitária e ambos os seus pés tocam no chão.
- A altura do assento tem de ser adaptada simultaneamente em ambos os lados. Para efectuar ajustes, é necessária a ajuda de uma segunda pessoa.
- Não ajuste a altura do assento da cadeira sanitária com alguém nela sentado.

1. Eleve ligeiramente a cadeira sanitária pelo chassis do assento.
2. Retire ambos os grampos (E).
3. Puxe o chassis do assento para fora da secção lateral (A) ou empurre-o para dentro.

4. Alinhe as reentrâncias dos grampos © na secção lateral com um orifício do chassis do assento ④.
5. Empurre ambos os grampos pela parte exterior contra a secção lateral até as duas presilhas ⑥ rodearem o tubo do chassis do assento ②.

Encaixe do encosto

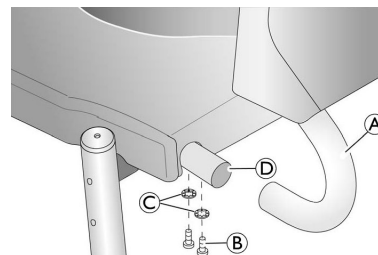

1. Empurre os quatro pedais vermelhos das rodas para baixo para as bloquear.



IMPORTANTE!

- – Certifique-se que os apoios de braços estão voltados para a frente quando estiverem dobrados.

2. Empurre o encosto ① pela parte de trás na direcção no pino do chassis do assento ④ até o aro do encosto tocar no tubo do chassis do assento.



IMPORTANTE!

- – Aperte os parafusos, utilizando a chave Allen facultada. O torque é 5 Nm.
- – Verifique regularmente se os parafusos estão bem apertados.

3. Aperte o encosto nos lados esquerdo e direito utilizando os dois parafusos ⑥ de cada lado e as anilhas de bloqueio dentadas ©.

Ajuste da capa do encosto

É possível ajustar a tensão do encosto conforme desejado.

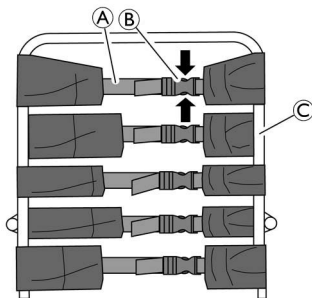

ADVERTÊNCIA!

– Certifique-se de que são passados pelo menos três cintos pelo chassis do encosto (na parte exterior) e que as respectivas fivelas são fechadas.



Para prender os acessórios, a segunda fivela pode ser aberta pela parte de cima e a capa do encosto pode passar pelo chassis do encosto na parte interior através do ponto C.

Apertar:

1. Puxe os cintos A da capa do encosto para os apertar.

Desapertar:

1. Abra as fivelas B apertando as presilhas de retenção em conjunto (setas).
2. Empurre os cintos ligeiramente através da fivela.
3. Feche as fivelas dos cintos.
4. Volte a apertar os cintos com cuidado.

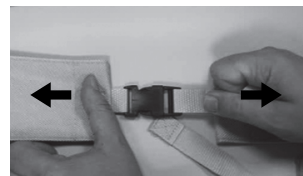

ADVERTÊNCIA!

Risco de lesão devido a fivelas do encosto danificadas!

Verifique se as fivelas do encosto estão fixas de forma segura sempre que o produto for objecto de manutenção ou recondiçãoamento.

- Verifique se todos os cliques da fivela estão fixos de forma segura, fechando as fivelas e puxando ambas as extremidades.
- Substitua o encosto/as fivelas do encosto se uma fivela se abrir sob a força aplicada.

Ajuste da altura dos apoios de braços

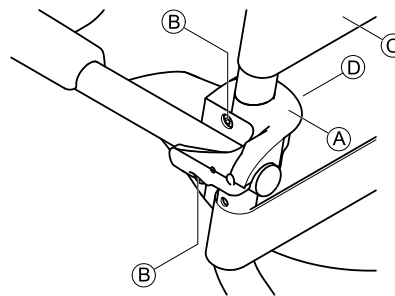

! IMPORTANTE!

- Ajuste a altura dos apoios de braços da forma que melhor se adapta ao utilizador.
- Coloque a altura dos apoios de braços ao mesmo nível nos dois lados.
- Ajuste a altura dos apoios de braços esquerdo e direito da mesma forma.

1. Na capa do encosto, abra a fivela do cinto que passa pela parte interior do chassis do assento.
2. Na capa do encosto, abra a fivela do cinto © que passa por cima do apoio de braços.
3. Passe este cinto pelo interior do chassis do assento e volte a fechar.

 As porcas estão inseridas de forma solta no grampo de fixação, podendo cair.

4. Desaperte os parafusos © do suporte do apoio de braços A utilizando a chave Allen fornecida.
5. Retire o grampo de fixação D com as porcas do interior do chassis do encosto.
6. Retire o suporte do encosto A com o apoio de braços e mova-o para cima.

 O orifício mais pequeno serve para prender o grampo de fixação.

7. Insira os parafusos no suporte do apoio de braços e oriente-os pelos orifícios no chassis do encosto.
8. Se necessário, volte a colocar as porcas no grampo de fixação.
9. Coloque o grampo de fixação no chassis do encosto de forma a que a peça de fixação deste grampo fique projectada para o interior do orifício mais pequeno.

10. Rode os parafusos nas porcas e aperte-os.
11. Passe o cinto da capa do encosto que ainda está aberto pelo exterior do chassis do assento, feche e aperte todos os cintos.

! IMPORTANTE!

- Os apoios de braços são baixados utilizando o mesmo procedimento.
- Quando converter para a posição mais baixa, o cinto que está debaixo do apoio de braços deve ser aberto e passada pelo interior do chassis do assento.

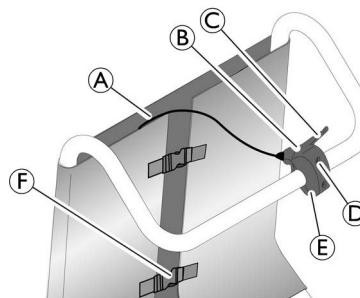
Ajuste do manípulo removível

1. Desaperte os dois parafusos de cabeça cilíndrica de fenda cruzada D do manípulo removível B e retire a parte inferior do grampo de fixação E.
2. Oriente o manípulo removível com o fio A para accionar as molas pneumáticas para cima através do espaço entre a capa do encosto e as fivelas do cinto F.
3. Coloque o manípulo removível com a parte superior do grampo de fixação contra o manípulo do encosto de modo a que a alavanca manual C aponte para a direita.

4. Prenda o manípulo removível ao chassis tubular utilizando a parte inferior do grampo de fixação e os dois parafusos de cabeça cilíndrica de fenda cruzada. Aperte os parafusos ligeiramente.
5. Alinhe o manípulo removível conforme é ilustrado na figura anterior.
6. Aperte os dois parafusos de cabeça cilíndrica de fenda cruzada.

Encaixe dos apoios de pés

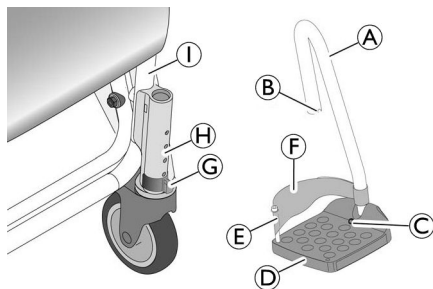

1. Empurre o apoio de pés (A) com a placa de pé (D) para o interior da calha (H) no chassis do assento (1) até a rosca (B) engatar no pino do grampo (G). O apoio de pés deixa de poder ser virado para os lados.



O procedimento de montagem é o mesmo para os apoios de pés direito e esquerdo.

Ajuste da altura dos apoios de pés

1. Puxe os apoios de pés (A) ligeiramente para cima.
2. Puxe o grampo (C) para fora e coloque-o de novo na posição pretendida. Se necessário, puxe o apoio de pés um pouco mais.

3. Empurre o apoio de pés para baixo até a rosca (B) engatar no pino do grampo.
4. Coloque o outro apoio de pés à mesma altura da forma descrita.

Ajuste da inclinação das placas de pés



IMPORTANTE!

- A inclinação das placas de pés pode ser ajustada de várias formas.
- Certifique-se de que as placas de pés direita e esquerda são ajustadas da mesma forma.

1. Desaperte o parafuso Allen (C) na placa de pé utilizando uma chave Allen de tamanho 4.
2. Rode a placa de pé (D) para a posição desejada.
3. Volte a apertar o parafuso Allen.

Ajuste do encosto de cabeça

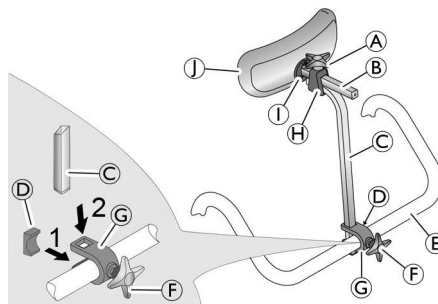

1. Utilize o manípulo em estrela ⑥ para inserir o parafuso ligeiramente na calha ③.
2. Empurre a calha com o parafuso na direcção do manípulo do encosto ⑤ a partir da parte detrás de modo a que o parafuso engate no orifício do manípulo do encosto.
3. Insira a placa ④ na calha a partir da parte da frente de modo a que ambas as presilhas da placa estejam voltadas para baixo e para cima e a parte lateral curva da placa toque no manípulo do encosto.

! **IMPORTANTE!**

- – Quando inserir o retentor, certifique-se de que o lado curvo da placa fica inteiramente pousado no manípulo do encosto.

4. Empurre o manípulo de agarrar ⑦ a partir de cima na direcção das reentrâncias do suporte.
5. Utilize o manípulo em estrela para apertar o parafuso até o manípulo de agarrar estar fixo.
6. Empurre a almofada ① e o suporte da almofada ② contra o suporte no manípulo de agarrar ⑦.
7. Utilize o manípulo em estrela ⑧ para apertar o parafuso superior até o suporte da almofada estar fixado.



Para ser adaptado ao utilizador, o manípulo de agarrar pode ser ajustado com a curva voltada para a frente ou para trás.

A almofada do encosto da cabeça ① pode ser retirada e substituída por almofadas de outros formatos (opcional). Para a retirar, desaperte os parafusos de retenção ①.

5 Utilização

5.1 Informações de segurança



ADVERTÊNCIA!

- Utilize a cadeira sanitária de chuveiro e sanita somente numa superfície plana e no interior.
- Respeite as especificações da placa de características. Não sobrecarregue a cadeira sanitária de chuveiro e sanita.
- Observe as etiquetas de segurança na parte lateral do encosto de cabeça e nas peças laterais - 2.2 Etiquetas e símbolos no produto, página 151
- Não coloque peso excessivo na cadeira sanitária de chuveiro e sanita.
- Realize sempre uma inspeção visual do produto, procurando sinais de danos exteriores, antes de cada utilização.



ADVERTÊNCIA!

Risco de escorregar

- Antes de utilizar a cadeira sanitária, certifique-se de que o assento está bem preso ao chassis do assento.
- Prenda as quatro rodas utilizando as alavancas de pés vermelhas antes se sentar na cadeira sanitária ou de se levantar da mesma, e também quando na posição de estacionamento.



ADVERTÊNCIA!

Risco de basculamento

- Gire os apoios de pés lateralmente ou dobre as placas de pés para cima antes de se sentar ou levantar.
- Antes de se sentar ou levantar, gire as rodas de modo a que o bloqueio aponte para cima.
- Nunca se coloque de pé sobre os apoios de pés.
- Conduza o utilizador na cadeira sanitária quando o chassi do assento e o encosto estiverem fixados na posição vertical.
- Nunca retire as molas pneumáticas.



ADVERTÊNCIA!

Risco de basculamento para a frente!

- Estão disponíveis dispositivos anti-queda (n.º de art. 1535936) para evitar que a cadeira sanitária de chuveiro tombe para a frente.



ATENÇÃO!

Risco de entalar os dedos ao inclinar o mecanismo.

- Quando inclinar o chassi do assento, certifique-se de que os braços do utilizador estão colocados nos apoios de braços.



IMPORTANTE!

Risco de partir o encosto da cabeça

- Conduza ou empurre a cadeira sanitária de chuveiro e sanita apenas utilizando o manípulo no encosto, nunca pelo encosto da cabeça.

5.2 Utilização da cadeira sanitária de chuveiro e sanita

Articulação dos apoios de braços



ATENÇÃO!

Risco de entalar os dedos no mecanismo de dobragem

- Não insira os dedos na articulação quando dobrar os apoios de braços para cima ou para baixo.
- Não insira os dedos entre o apoio de braços e o encosto ao dobrar os apoios de braços para trás.
- Certifique-se de que nenhuma peça fique presa.

Articulação dos apoios de pés

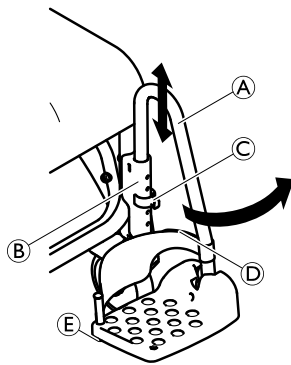

Posição de entrada/saída:

1. Puxe o apoio de pés (A) na calha (B) ligeiramente para cima, até a rosca deixar de estar engatada no pino do grampo (C).
2. Articule o apoio de pés lateralmente.

Posição de condução:



ATENÇÃO!

Risco de acidente devido a um apoio de pés solto

- Fixe os apoios de pés na posição de condução.

1. Rode o apoio de pés (A) para dentro.
2. Empurre o apoio de pés no sentido descendente, até que a rosca fique engatada no pino do grampo (C).

Remoção/instalação da presilha de calcanhar

1. Abra o fecho Velcro® (D) da presilha de calcanhar.
2. Retire o parafuso (E) da parte inferior da placa de pés.
3. Retire a presilha de calcanhar do pino de plástico flexível.



Prenda a correia aplicando o mesmo procedimento na ordem inversa.



IMPORTANTE!

- Durante a instalação, certifique-se de que o fecho Velcro® da presilha de calcanhar está orientado para trás.

Articulação do chassis do assento com encosto

! IMPORTANTE!

- Utilize apenas o manípulo removível e articule apenas o chassis do assento com encosto, se estiver sentado um utilizador na cadeira sanitária.
- Ao articular o chassis do assento com encosto, puxe o encosto para trás ou para a frente utilizando o manípulo.
- Ao articular a cadeira sanitária, nunca se aproxime da área entre o chassis do assento com o encosto e o chassis tubular à frente entre as secções laterais.
- Não conduza a cadeira sanitária quando o chassis do assento do encosto estiver virado.

Articulação para trás/para a frente

-  O chassis do assento pode ser inclinado aproximadamente 35° para trás juntamente com o encosto.

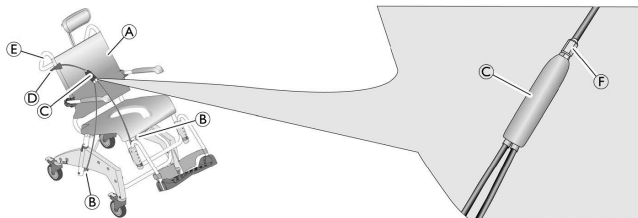

1. Puxe o manípulo removível (D) e mantenha-o na posição. O distribuidor (C) é utilizado para soltar o bloqueio das molas pneumáticas (B).
2. Pressione o chassis do assento (A) no manípulo do encosto (E) para a frente ou para trás juntamente como o encosto. As molas pneumáticas (B) expandem-se ou contraem-se.
3. Solte o manípulo removível. O chassis do assento está fixado à inclinação definida actualmente.

Articulação para a frente sem um utilizador

1. Coloque-se de pé junto da cadeira sanitária.
2. Puxe o manípulo removível com uma mão e mantenha-o na posição.
3. Pressione o chassis do assento com o encosto para baixo empurrando a parte do meio da superfície do assento com a sua outra mão.
4. Solte o manípulo removível assim que o chassis do assento com o encosto se volte para a frente. O chassis do assento está agora fixado na posição.

Remoção/instalação da placa de assento

Remoção:

1. Puxe a placa de assento no sentido ascendente pelos dois lados.

Encaixe:



ATENÇÃO!

Risco de prender os dedos

- Não insira os dedos entre a superfície do assento e o chassis do assento enquanto estiver a pressionar a placa do assento.

1. Coloque a placa de assento no chassis do assento com o corte virado para a frente.
2. Empurre a placa do assento para trás tanto quanto possível.
3. Com a mão numa posição plana, pressione a placa do assento para baixo nos lados e depois à frente e atrás até que a placa de assento fique presa no chassis do assento.

Accionamento do dispositivo de bloqueio de posição



O dispositivo de bloqueio de posição só funciona se a roda estiver virada para a frente.

1. Accione o dispositivo de bloqueio na roda com o pedal azul. A roda fica fixada na posição frontal.

6 Transporte

6.1 Informações de segurança



O produto pode ser desmontado para transporte nas peças fornecidas na entrega ® 3.1 Descrição geral, página 153.

1. Desmonte o produto ® 4.2 Montagem da cadeira sanitária de chuveiro e sanita, página 154 seguindo os passos de montagem pela ordem inversa.



IMPORTANTE!

Risco de danos no produto

- Transporte o produto num espaço seco a uma temperatura entre 0 °C e 40 °C, com uma pressão atmosférica de 795 - 1060 hPa e humidade de 30 - 75%.
- Não exponha o produto a luz solar directa.

7 Manutenção

7.1 Informações de segurança

O produto não requer manutenção, desde que as instruções de limpeza e segurança descritas acima sejam cumpridas.



ADVERTÊNCIA!

– Verifique o produto regularmente, procurando sinais de danos, assegurando que os parafusos estão bem apertados e que está montado de forma segura.



ADVERTÊNCIA!

A higiene é de especial importância no que diz respeito à sanita.

– Limpe regularmente a cadeira sanitária de chuveiro e sanita e mantenha-a limpa.



Este produto pode ser desinfetado. Escolha o desinfetante em conformidade com as directrizes de cuidados da Aquatec®. Estas são disponibilizadas a pedido à Aquatec®. Para obter os dados de contacto, consulte a contracapa deste manual de utilização.

7.2 Limpeza e desinfeção

O produto pode ser limpo e desinfetado utilizando detergentes disponíveis comercialmente.



IMPORTANTE!

Na área sensível da casa de banho, a higiene é particularmente importante.

– Mantenha o produto constantemente limpo e lave-o regularmente.

- I. Desinfete o produto limpando com desinfetante todas as superfícies de acesso comum (se possível, desmontando primeiro o produto).



IMPORTANTE!

Todos os agentes de limpeza e desinfetantes utilizados devem ser eficazes, compatíveis entre si e passíveis de proteger os materiais aos quais são aplicados para limpeza. Para obter mais informações sobre a descontaminação em ambientes de cuidados de saúde, consulte as diretrizes sobre controlo de infeções do "National Institute for Clinical Excellence" (www.nice.org.uk/CG139) e as normas de controlo de infeções locais.

– Limpe à mão.

– Limpe sem agentes abrasivos.

Limpar num ambiente doméstico



IMPORTANTE!

Risco de danos no produto

– Não desmonte os suportes para os acessórios.

1. Remova todos os acessórios instalados.
2. Retire os apoios de pés das calhas.
3. Remova a placa de assento e a capa do encosto.
4. Retire as peças laterais.
5. Volte a inserir os grampos na estrutura de assento imediatamente, para impedir que se percam.
6. Lave as peças individuais utilizando um pano ou escova e agentes de limpeza ou desinfetantes disponíveis comercialmente.
7. Enxague as peças com água quente.
8. Seque as peças com um pano.
9. Volte a montar o produto. Consulte a secção 4.2 Montagem da cadeira sanitária de chuveiro e sanita, página 154

Limpar num ambiente clínico



Além do procedimento de limpeza descrito antes, após a alta de cada paciente, no final do período de utilização ou, no mínimo, todos os meses (dependendo do que ocorrer primeiro) o produto deve ser limpo a 85 °C durante 3 minutos na autoclave.



ATENÇÃO!

Risco de queimaduras na pele

- Deixe que o produto arrefeça depois de o limpar na autoclave.

Limpar a capa do encosto (opcional)

1. Remova da capa do encosto.
2. Lave a capa na máquina a uma temperatura máxima de 60 °C, usando um detergente suave.



IMPORTANTE!

Risco de danos

- A lavagem a temperaturas mais elevadas pode causar encolhimento.
- Não seque as capas na máquina.



IMPORTANTE!

A limpeza excessiva pode danificar os têxteis.

- Recomendamos que substitua a capa do encosto de dois em dois anos.

7.3 Substituição das rodas dianteiras



ADVERTÊNCIA!

Risco de acidente devido a um encaixe incorrecto das rodas dianteiras.

- As rodas dianteiras devem ser substituídas por um fornecedor especializado.

8 Após a utilização

8.1 Armazenamento

**ADVERTÊNCIA!****Risco de danos no produto**

- Guarde o produto num espaço seco a uma temperatura entre 0 °C e 40 °C, com uma pressão atmosférica de 860 - 1060 hPa e humidade de 30 - 75%.
- Não guarde o produto junto a fontes de calor.
- Mantenha o produto longe da luz solar directa.

8.2 Reutilização

O produto é adequado a uma utilização repetida. O número de vezes que pode ser utilizado depende da frequência e forma de utilização do produto. Antes de uma reutilização, limpe e desinfecte rigorosamente o produto (® 7.2 Limpeza e desinfeção, página 165) e verifique as funções de segurança, repondo-as se necessário.

8.3 Eliminação

A eliminação e reciclagem de dispositivos usados, bem como a embalagem, deverão estar em conformidade com os regulamentos legais aplicáveis.

Consulte o fabricante para obter detalhes sobre a eliminação adequada e completa.

9 Resolução de problemas

9.1 Identificação e reparação das avarias



A tabela seguinte faculta informações sobre avarias e as suas causas possíveis. Se não conseguir corrigir a avaria utilizando as soluções indicadas, contacte directamente o seu fornecedor especializado.

Avaria	Causa possível	Solução
Dificuldade em ajustar a altura do assento	Sujidade entre o chassis do assento e a secção lateral	Desmonte as várias peças do produto fornecidas na entrega e limpe-as rigorosamente.
É difícil ou impossível rodar as rodas	Sujidade entre a forqueta e o aro	Limpe rigorosamente as rodas
Dificuldade em empurrar os apoios de pés para o lado	Depósitos nas calhas	Retire os apoios de pés e limpe-os rigorosamente.
Não é possível articular o chassis do assento com encosto	Porca solta no distribuidor	Aperte a porca.
	O sistema pneumático está avariado	Contacte o seu fornecedor especializado.

10 Características técnicas

10.1 Dimensões e peso

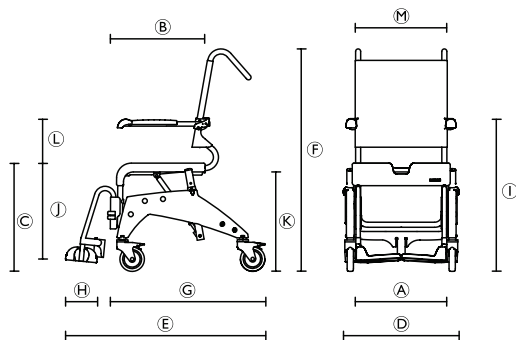

Modelo	Ocean VIP	Ocean VIP XL	Ocean Dual VIP
Dimensões [mm] e peso [kg]			
(A)	500		
(B)	450		
(C)	510 – 610		
(D)	595	625	625
(E)	106		
(F)	1085 – 1185		
(G)	845		
(H)	160		
(I)	720 – 860		

Modelo	Ocean VIP	Ocean VIP XL	Ocean Dual VIP
(J)	345 – 465		
(K)	420 – 520 (com suporte de bacio) 440 – 540 (sem suporte de bacio)		
(L)	215 / 245		
(M)	475	555	475
Largura, cavidade sanitária	205		
Profundidade, cavidade sanitária	320		
Ângulo de inclinação do assento	0° – 35°		
Ângulo de inclinação do encosto	-	-	10° – 50°
Diâmetro das rodas	5" (127 mm)		
Peso do produto	23,5	23,5	28,3
Peso mínimo / máximo do utilizador	40 / 150		

10.2 Materiais

Chassis	Aço inoxidável, lacado
Placa de assento	Polipropileno
Capa do encosto	Nylon, revestido com PVC
Apoios de pés	Polipropileno, reforçado com fibra de vidro
Apoios de braços	Polipropileno
Rodízios	Plástico e aço inoxidável

Todos os componentes são resistentes à corrosão e isentos de látex.

Invacare® Distributors

Deutschland:

Invacare GmbH,
Alemannenstraße 10
D-88316 Isny
Tel: (49) (0)7562 700 0
Fax: (49) (0)7562 700 66
kontakt@invacare.com
www.invacare.de

France:

Invacare Poirier SAS
Route de St Roch
F-37230 Fondettes
Tel: (33) (0)2 47 62 64 66
Fax: (33) (0)2 47 42 12 24
contactfr@invacare.com
www.invacare.fr

España:

Invacare SA
c/Areny s/n, Polígon Industrial de Celrà
E-17460 Celrà (Girona)
Tel: (34) (0)972 49 32 00
Fax: (34) (0)972 49 32 20
contactsp@invacare.com
www.invacare.es

Portugal:

Invacare Lda
Rua Estrada Velha, 949
P-4465-784 Leça do Balio
Tel: (351) (0)225 1059 46/47
Fax: (351) (0)225 1057 39
portugal@invacare.com
www.invacare.pt

1563142-B 2015-12-15



Österreich:

Invacare Austria GmbH
Herzog Odilostrasse 10
A-5310 Mondsee
Tel: (43) 6232 5535 0
Fax: (43) 6232 5535 4
info-austria@invacare.com
www.invacare.at

United Kingdom:

Invacare Limited
Pencoed Technology Park, Pencoed
Bridgend CF35 5AQ
Tel: (44) (0) 1656 776 222
Fax: (44) (0) 1656 776 220
uk@invacare.com
www.invacare.co.uk

Italia:

Invacare Mecc San s.r.l.,
Via dei Pini 62,
I-36016 Thiene (VI)
Tel: (39) 0445 38 00 59
Fax: (39) 0445 38 00 34
italia@invacare.com
www.invacare.it

Belgium & Luxemburg:

Invacare nv
Autobaan 22
B-8210 Loppem
Tel: (32) (0)50 83 10 10
Fax: (32) (0)50 83 10 11
belgium@invacare.com
www.invacare.be

Schweiz / Suisse / Svizzera:

Invacare AG
Benkenstrasse 260
CH-4108 Witterswil
Tel: (41) (0)61 487 70 80
Fax: (41) (0)61 487 70 81
switzerland@invacare.com
www.invacare.ch

Ireland:

Invacare Ireland Ltd,
Unit 5 Seatown Business Campus
Seatown Road, Swords, County Dublin
Tel : (353) 1 810 7084
Fax: (353) 1 810 7085
ireland@invacare.com
www.invacare.ie

Nederland:

Invacare BV
Galvanistraat 14-3
NL-6716 AE Ede
Tel: (31) (0)318 695 757
Fax: (31) (0)318 695 758
nederland@invacare.com
www.invacare.nl



Aquatec Operations GmbH
Alemannenstrasse 10
D-88316 Isny

AQUATEC



Yes, you can.®

Making Life's Experiences Possible™